



TANK SPECIALIST



Broschüre/Katalog

ÖLTANKS

p	9	26/36
p	9	36/26
p	10	44/54
p	11	50/64
p	12	50/64 T20
p	13	63/70
p	14	70/63
p	15	70/70
p	16	70/70 R
p	17	63/27

DIESELTANKS

p	19	26/36
p	19	44/54
p	20	50/64
p	20	64/50
p	21	63/70
p	22	70/63
p	23	70/70

KOMBITANKS

p	25	50/64
p	26	64/50
p	27	63/70
p	28	70/70

ZUBEHÖR ÖLTANKS

p	30	Halb getauchte Rücklauffilter
p	30	Getauchte Rücklauffilter für Easy Kit
p	30	Eingetauchte Easy Filter
p	30	Evo Filter
p	31	Rohrleitungsfilter
p	31	Sichtanzeige für Filterverschmutzung
p	31	Aluminiumabdeckung mit Rücklaufanschluss und Rohr
p	31	Tankdeckel mit Entlüftung
p	32	Füllstandanzeiger
p	32	Verstellbare Kugelhähne
p	32	Rohrverbindungen
p	32	Verstellbare Armaturen

ZUBEHÖR FÜR DIESELTANKS

p	34	Diesel-Füllstandanzeiger (für Padoan-Tanks)
p	34	Analoger Füllstandanzeiger Kabine (zusammen mit dem allgemeinen Ölstandanzeiger und Padoan-Tanks zu installieren)
p	34	Bausätze Dieselanschluss
p	35	Tankdeckel
p	35	VDO-Verschluss

TANKSPEZIALIST

Als Familienunternehmen seit 1937 sind wir **Hersteller von Öl-, Dieselöl- und Kombitanks** für Industriefahrzeuge und Maschinen.

Unser starker Fokus auf F&E, Innovation, Technologie und Unterstützung für unsere Kunden wird durch den **Hauptsitz in Italien und Tochtergesellschaften** in der Schweiz, Deutschland und Chile umgesetzt: PADOAN GROUP.

Wir entwickeln unsere Produkte Seite an Seite mit unseren Kunden, die hauptsächlich **Karosseriebauer, OEMs und Vertriebsnetze** in mehr als 50 Ländern weltweit sind.

Das **Italienische Design und die Qualität** kennzeichnen unsere breite Palette an Tanks, die unterteilt ist in „N“ (die Standard- und Mehrzwecklinie) und „X“, Tanks, die je nach Kunden- und Anwendungsbedürfnissen entworfen und angepasst werden.

Zögern Sie nicht, uns zu kontaktieren, um Ihre Ziele zu erreichen.

Unsere Mission und Vision zeigt sich auch in unserem Erfolg: **WETANKYOU seit 1937.**

Wir wollen eher ein Partner als ein Lieferant sein, der an Ihrer Seite arbeitet und Ihre Ziele erreicht.

Aus diesem Grund TdANKEN wir jeden Tag Menschen und Unternehmen, die uns als Partner bei der Entwicklung Ihrer Projekte und Strategien vertrauen.

Gleichzeitig TdANKEN wir unserem Team von mehr als 200 Personen weltweit, das seit mehr als 80 Jahren Qualität und Werte bietet, die wir mit Ihnen teilen.

Zum Konfigurator gehen



www.padoan.it/de/konfigurator/

Zum virtuellen Showroom gehen



www.padoan.it/de/virtueller-showroom/

Padoan-Website besuchen



www.padoan.it/de/

PRODUKTKATALOG

Die vollständige Artikelnummer setzt sich aus der Materialnummer und der in der Tabelle für jeden Artikel aufgeführten Artikelnummer zusammen.
(Beispiel: **NSOA0070035MF00**)



Laden Sie das technische Datenblatt mit Details herunter

Die Abmessungen mit Montagesatz entnehmen Sie bitte dem technischen Datenblatt, das Sie durch Scannen des QR-Codes herunterladen können



44/54 (Seitenwände 440 mm H x 540 mm W)

Montagesatz erhältlich für:



Verfügbare Materialien:



Hinweise zum Download
www.padoan.it/documents/D/Padoan_OIL_44-54_D.pdf

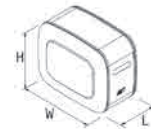

Artikelnummer des Filterflansches für die Verbindung mit Padoan-Filtern

Produktpalette	LT*	Merkmale	Filterflansch	Abmessungen (nur Tank) L x H x W	Material	Artikelnummer NSOA: Aluminium NSOF: Lackierter Stahl	Montagebausatz Artikelnummer	Montagebausatz Artikelnummer
	60-70	- Füllstandsmesser 127 mm - Sauganschluss 1"1/4 - Rücklaufanschluss 1" - Tankdeckel mit Entlüftung h 41 mm - Verstellbarer Kugelhahn 1"1/4		350 x 440 x 540	A/F	-0070035MF00	SIDE	REAR
Multifunktion (MF)	80	- Schauglas 1" - Sauganschluss 1"1/4	135	400 x 440 x 540	A/F	-0080040MF00		

Code für den spezifischen Montagesatz

ÖL-
TANKS

LT/TANK SEITENWAND	26/36	36/26	44/54	50/64	50/64 T20	63/70	70/63	70/70	70/70R	63/27
30	p 9	p 9								
40	p 9	p 9								
50	p 9	p 9								
60-70			p 10							
75				p 11	p 12					
80			p 10							
90			p 10	p 11					p 16	
100				p 11	p 12					
110										p 17
120				p 11	p 12	p 13	p 14			
130				p 11				p 15		
135						p 13	p 14			p 17
140					p 12					
150				p 11	p 12	p 13	p 14	p 15		
160				p 11						
170						p 13	p 14	p 15		
180									p 16	p 17
200					p 12	p 13	p 14	p 15		p 17
215				p 11						
250					p 12	p 13		p 15		
300					p 12					
400					p 12					

DIESELTANKS

LT/TANK SEITENWAND	26/36	44/54	50/64	64/50	63/70	70/63	70/70
60	p 19						
80	p 19						
90			p 20	p 20			
110					p 21	p 22	
120	p 19						
125							p 23
135					p 21	p 22	
160							p 23
170							p 23
180		p 19					
200					p 21	p 22	p 23
210		p 19					
215							p 23
240					p 21	p 22	
250		p 19					
260							p 23
280			p 20	p 20			
290					p 21	p 22	
300		p 19					
310							p 23
350			p 20	p 20			p 23

DIESELTANKS	LT/TANK SEITENWAND	26/36	44/54	50/64	64/50	63/70	70/63	70/70
		360						p 21
400						p 21	p 22	p 23
425				p 20	p 20			
445								p 23
450				p 20	p 20	p 21	p 22	
500						p 21	p 22	p 23
520				p 20	p 20			
540								p 23
550						p 21	p 22	
570				p 20	p 20			
590								p 23
600						p 21	p 22	
650						p 21	p 22	
670						p 21	p 22	
680								p 23
730						p 21	p 22	
815						p 21	p 22	p 23
910								p 23
960								p 23

KOMBITANKS	LT (DIESEL/ÖL)/TANK- SEITENWAND TAND	50/64	64/50	63/70	70/70
		125/140			p 27
140/170				p 27	
150/150					p 28
160/120	p 25	p 26			
160/150			p 27		
175/105	p 25	p 26			
180/170			p 27		
190/200			p 27		
190/90	p 25	p 26			
200/150			p 27	p 28	
200/200				p 28	
220/170			p 27	p 28	
280/170				p 28	
280/200			p 27		
300/200				p 28	
340/200				p 28	
380/200			p 27		
400/200				p 28	
410/170			p 27		
480/200				p 28	
600/200			p 27	p 28	
700/200				p 28	

TANK SPECIALIST

FÜR INDUSTRIE-/ NUTZFAHRZEUGE UND MASCHINEN

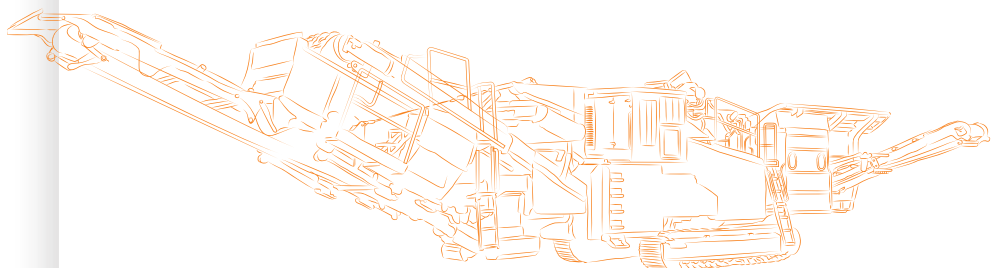
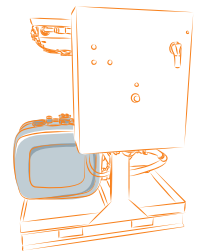
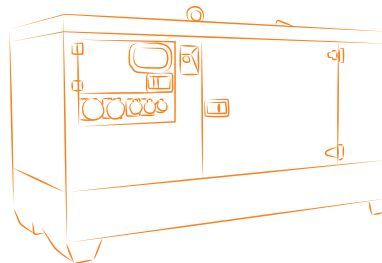
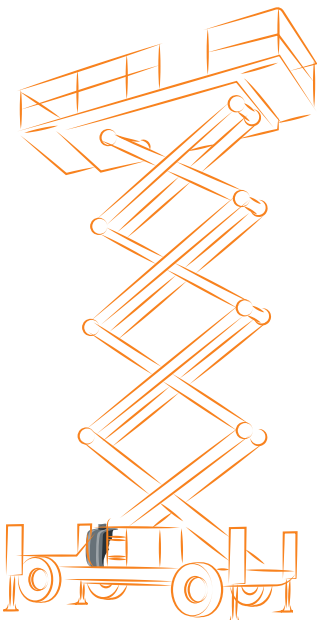
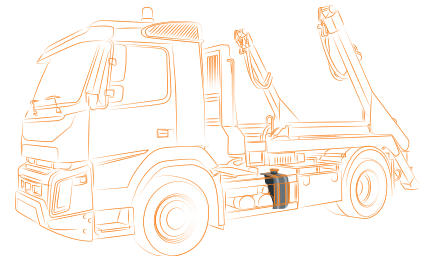
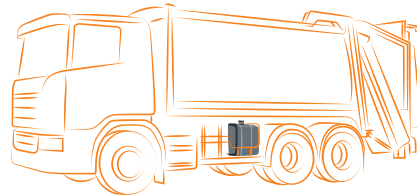
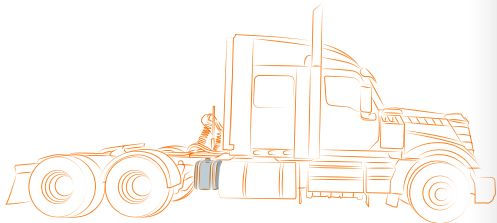
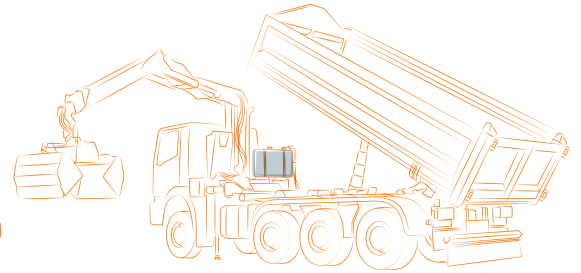
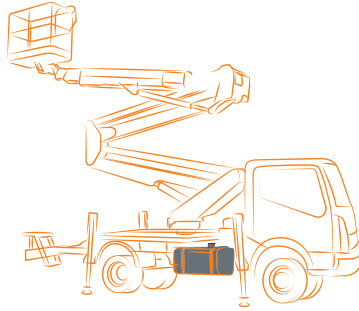
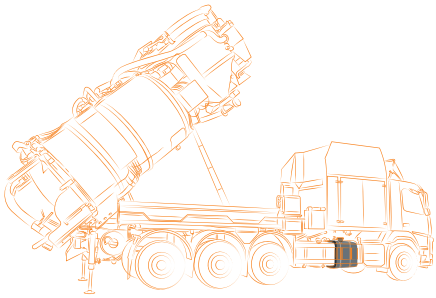
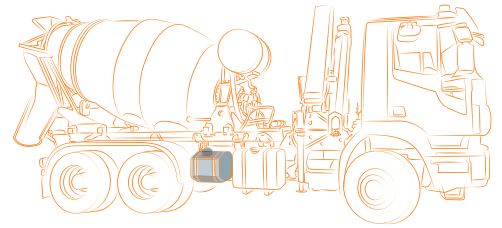
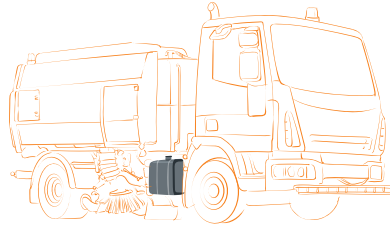
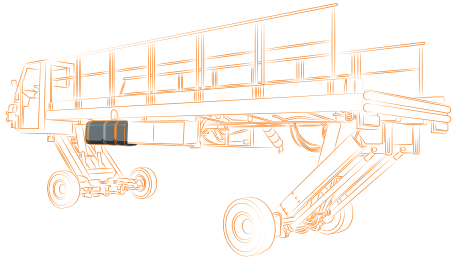
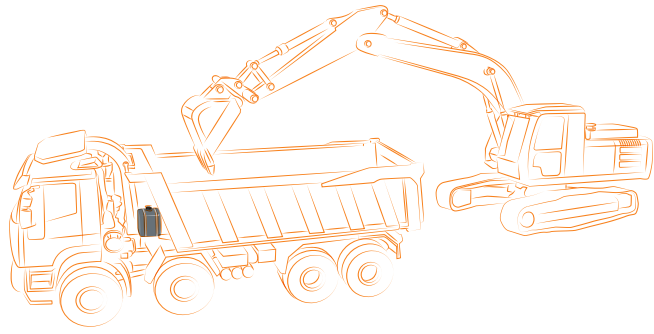



IM AUTOMOBILSEKTOR VERWENDETE ROHMATERIALIEN

Die von uns verwendeten Materialien garantieren Beständigkeit, Veredlung, längere Lebensdauer, hohe Qualitätswahrnehmung, um erstklassige Produkte herzustellen.

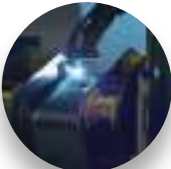

AUTOMATISIERTES SCHWEISSVERFAHREN

Seit mehreren Jahren wird unser Schweißverfahren von automatisierten Robotern durch den Einsatz der MIG/MAG-Technologie durchgeführt. Dies ermöglicht eine bessere Innere Sauberkeit, da die Verunreinigungen, die normalerweise beim manuellen oder Standardschweißen entstehen, vermieden werden.

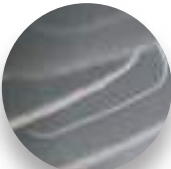

LACKIERVORGANG

Die lackierten Stahltanks werden mit einer Epoxidpulverbeschichtung versehen (von 70 to 180 µ), um den Schutz vor aggressiven Stoffen zu gewährleisten. Außerdem wird auf Anfrage auch eine Grundierung für zusätzlichen Schutz aufgetragen.



ZUVERLÄSSIGKEITSTEST MIT RISSPRÜFMASCHINE

Alle Komponenten unserer Tanks, einschließlich der Halterungen und Gurte, werden mit unserer Rüttelmaschine zur Überprüfung von Rissen getestet, um die Lebensdauer und Qualität unserer Produkte zu überprüfen.



PRODUKTIDENTIFIKATION MIT KENNZEICHNUNGSETIKETTEN

Jeder Tank wird durch eine Seriennummer gekennzeichnet. Dieser individueller „Ausweis“ ermöglicht die Rückverfolgbarkeit über die gesamte Produktionskette und erleichtert die Kommunikation zwischen Kunde und Lieferant in allen Belangen.



INTERNE REINIGUNG

Auf Anfrage ist eine spezielle und innovative Arbeitsstation für die Innenspülung unserer Aluminium- und Edelstahltanks erhältlich. Dieses Verfahren ist fakultativ und stellt eine Möglichkeit für Unternehmen dar, die Ihre Geräte zertifizieren lassen, da nach diesem Verfahren eine Konformitätserklärung zu den Reinigungsnormen ISO16232 von Padoan ausgestellt wird.

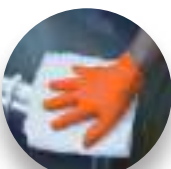

ÄUSSERE REINIGUNG

Wir kümmern uns um das Finish eines jeden Tanks. Um die Qualität der Prozesse und Materialien zu unterstreichen, wird eine manuelle Reinigung durch unser Team durchgeführt.



ANLEITUNGEN FÜR ALLE INSTALLATIONSBAUSÄTZE

Alle Tanks und Bausätze werden mit Anleitungen geliefert, um den Installateuren alle erforderlichen Schlüsselpunkte an die Hand zu geben, um Zeit zu sparen und den Montageprozess zu erleichtern. Die Anleitungen sind in vier Sprachen erhältlich.



SCHUTZSCHALEN UND BESONDERS WIDERSTANDSFÄHIGER KARTON

Keine zusätzlichen Kosten für hochwertigen Schutz, der durch maßgeschneiderte Schalen für jede Seitengröße und den hochwiderstandsfähigen Karton gewährleistet wird.

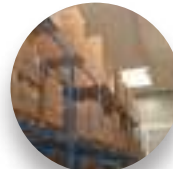

RASCHE LIEFERUNG

Qualität und Effizienz sind Teil unserer Vision, die auch mit einem breiten Angebot von Tanks und Zubehör einhergeht, um unseren Kunden eine rasche Lieferung zu garantieren. Tatsächlich sind mehr als 3.500 Tanks bei einem konstanten Umsatz immer auf Lager.



UNIVERSELLER SEITLICHER BEFESTIGUNGSSATZ

Unsere Halterungen verfügen über eine universelle Lösung von Bohrungen für die Befestigung, die eine breite Palette von Montagekombinationen auf verschiedenen Fahrgestellen ermöglicht.



QUALITÄTSPRÜFUNG 1:1 MIT LECKDETEKTOR

Jeder Tank wird durch eine automatisierte Maschine getestet, um jeden mikroskopisch kleinen Verlust mit Hilfe der Heliumtechnologie zu überprüfen. Jeder Tank wird mit einem Etikett versehen, um anzuzeigen, dass er getestet und zugelassen wurde.



EPDM-SCHUTZ

Die besondere Konstruktion ermöglicht es, Hände und Materialien vor der scharfen Kante zu schützen. Die EPDM ist auf Bändern und Haltern installiert. Im Vergleich zu PVC behält dieses besondere Material seine Eigenschaften in einem breiteren Temperaturbereich (-45°, +150°).



EDELSTAHLBÄNDER UND BAUSATZ FÜR HALTERMONTAGE

Die korrekte Positionierung der Tanks ist von grundlegender Wichtigkeit, um eine dauerhafte Anwendung zu gewährleisten. Aus diesem Grund verwenden wir nur Edelstahlbänder, die witterungs- und rostbeständig sind, sowie Bausätze für die Haltermontage, die den Tank durch Einspannen befestigen und Schäden durch Erschütterungen vermeiden.

Öl- tanks



26/36 (Seitenwände 260 mm H x 360 mm W)



Montagesatz erhältlich:

SIDE

Verfügbare Materialien:

A

Aluminium

F

Lackierter
Stahl
RAL 7021

Hinweise zum Download
www.padoan.it/documents/D/Padoan_OIL_26-36_D.pdf

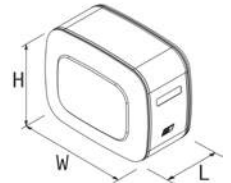

Produktpalette	LT*	Merkmale	Filterflansch	Abmessungen (nur Tank) L x H x W	Material	Artikelnummer NSOA: Aluminium NSOF: Lackierter Stahl	Montagebausatz Artikelnummer SIDE	Montagebausatz Artikelnummer REAR
Multifunktion (MF)	40	- Schauglas 3/4" - Sauganschluss 1"1/4 - Tankdeckel mit Entlüftung h 41 mm	135	465 x 260 x 360	A	-0040046H000	AKMISLT263640N0	/
	50			565 x 260 x 360	A	-0050056H000		
Multifunktion (MF)	30		365 x 260 x 360	F	-0030036H000	inklusive verschweißter Montagebausatz	/	
	40		465 x 260 x 360	F	-0040046H000			
	50		565 x 260 x 360	F	-0050056H000			

* Volle Tankkapazität

Zubehör pp 30-32

36/26 (Seitenwände 360 mm H x 260 mm W)



Montagesatz erhältlich:

REAR

Verfügbare Materialien:

F

Lackierter
Stahl
RAL 7021

Hinweise zum Download
www.padoan.it/documents/D/Padoan_OIL_26-36_D.pdf

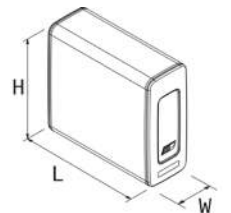

Produktpalette	LT*	Merkmale	Filterflansch	Abmessungen (nur Tank) L x H x W	Material	Artikelnummer NSOF: Lackierter Stahl	Montagebausatz Artikelnummer SIDE	Montagebausatz Artikelnummer REAR
Multifunktion (MF)	30	- Schauglas 3/4" - Sauganschluss 1"1/4 - Tankdeckel mit Entlüftung h 41 mm - Verstellbarer Kugelhahn 1" 1/4	135	365 x 360 x 260	F	-0030036V000	/	inklusive verschweißter Montagebausatz
	40			465 x 360 x 260	F	-0040046V000		
	50			565 x 360 x 260	F	-0050056V000		

* Volle Tankkapazität

Zubehör pp 30-32

44/54

 (Seitenwände 440 mm H x 540 mm W)

Hinweise zum Download
www.padoan.it/documents/D/Padoan_OIL_44-54_D.pdf



Montagesatz erhältlich für:

SIDE **REAR**

Verfügbare Materialien:

A **F**

Aluminium Lackierter
 Stahl
 RAL 7021

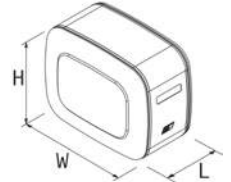

Produktpalette	LT*	Merkmale	Filterflansch	Abmessungen (nur Tank) L x H x W	Material	Artikelnummer NSOA: Aluminium NSOF: Lackierter Stahl	Montagebausatz Artikelnummer	Montagebausatz Artikelnummer
Multifunktion (MF)	60-70	- Füllstandsmesser 127 mm - Sauganschluss 1"1/4 - Rücklaufanschluss 1" - Tankdeckel mit Entlüftung h 41 mm - Verstellbarer Kugelhahn 1" 1/4	135	350 x 440 x 540	A/F	-0070035MF00	SIDE	REAR
	80	- Schauglas 1" - Sauganschluss 1"1/4 - Rücklaufanschluss 1"		400 x 440 x 540	A/F	-0080040MF00		
	90	- Tankdeckel mit Entlüftung h 41 mm - Verstellbarer Kugelhahn 1" 1/4		450 x 440 x 540	A/F	-0090045MF00		

* Volle Tankkapazität

Zubehör pp 30-32

50/64 (Seitenwände 500 mm H x 640 mm W)



Montagesatz erhältlich für:



Verfügbare Materialien:



A Aluminium
F Lackierter Stahl RAL 7021
I Edelstahl

Hinweise zum Download
www.padoan.it/documents/D/Padoan_OIL_50-64_D.pdf

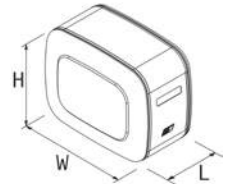

Produktpalette	LT*	Merkmale	Filterflansch	Abmessungen (nur Tank) L x H x W	Material	Artikelnummer NSOA: Aluminium NSOF: Lackierter Stahl NSOI: Edelstahl	Montagebausatz Artikelnummer SIDE	Montagebausatz Artikelnummer REAR
Multifunktion (MF)	90	- Schauglas 1" - Sauganschluss 1"1/4 - Rücklaufanschluss 1" - Entlüftungskappe h 41mm einstellbares Kugelventil 1" 1/4	135	350 x 500 x 640	A/F/I	-0090035MF00	AKMISLT50645000	AKMISRC05006405
	100	- Schauglas 1"		400 x 500 x 640	A/F/I	-0100040MF00		
	120	- Sauganschluss 1"1/2		450 x 500 x 640	A/F/I	-0120045MF00		
	130	- Rücklaufanschluss 1"		500 x 500 x 640	A/F/I	-0130050MF00		
	150	- Tankdeckel mit Entlüftung h 41 mm		550 x 500 x 640	A/F/I	-0150055MF00		
	160	- Verstellbarer Kugelhahn 1" 1/2		600 x 500 x 640	A/F/I	-0160060MF00		
215		780 x 500 x 640	A/F/I	-0215078MF00				
Monohalter	75	- Schauglas 1" - Sauganschluss 1"1/4 - Rücklaufanschluss 1" - Tankdeckel mit Entlüftung h 41 mm - Verstellbarer Kugelhahn 1" 1/4	135	300 x 500 x 640	A/F	-0075030CF00	inbegriffen	/
Kompakt	75	- Schauglas 1" - Sauganschluss 1"1/4	135	300 x 500 x 640	A/F	-0075030RC00	/	inbegriffen
	90	- Rücklaufanschluss 1"		350 x 500 x 640	F	-0090035RC00		
	100	- Tankdeckel mit Entlüftung h 41 mm		400 x 500 x 640	F/I	-0100040RC00		
	120	- Verstellbarer Kugelhahn 1" 1/4		450 x 500 x 640	F	-0120045RC00		
Evo (ET)	90	- Füllstandsanzeige Teil des Evo-Filters - Sauganschluss 1"1/4 - Rücklaufanschluss 1" - Verstellbarer Kugelhahn 1" 1/4	Evo	350 x 500 x 640	A/F/I	-0090035ET00	AKMISLT50645000	AKMISRC05006405
	100			400 x 500 x 640	A/F/I	-0100040ET00		
	120			450 x 500 x 640	A/F/I	-0120045ET00		
	130			500 x 500 x 640	A/F/I	-0130050ET00		
	150			550 x 500 x 640	A/F/I	-0150055ET00		
	160			600 x 500 x 640	A/F/I	-0160060ET00		
215	780 x 500 x 640	A/F/I	-0215078ET00					

* Volle Tankkapazität

50/64 T20 (Seitenwände 500 mm H x 640 mm W)



Montagesatz erhältlich:

SIDE

Verfügbare Materialien:



Aluminium

Lackierter
Stahl
RAL 7021

Edel
stahl



Hinweise zum Download
www.padoan.it/documents/D/Padoan_OIL_50-64_T20_D.pdf

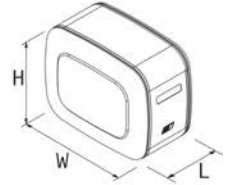

Produktpalette	LT*	Merkmale	Filterflansch	Abmessungen (nur Tank) L x H x W	Material	Artikelnummer NSOA: Aluminium NSOF: Lackierter Stahl NSOI: Edelstahl	Montagebausatz Artikelnummer SIDE	Montagebausatz Artikelnummer REAR
T20	75	- Tankdeckel mit Entlüftung h 41 mm - Sauganschluss 1" 1/2 Entsprechend den Kundenanforderungen zu definieren: - Füllstandanzeiger - Rücklaufanschluss - Verstellbarer Kugelhahn	135	300 x 500 x 640	A/F	-0075030T200	AKMIMS0T25640N0	
	100	- Tankdeckel mit Entlüftung h 41 mm - Sauganschluss 2"	195	400 x 500 x 640	A/F/I	-0100040T200	AKMISLTT2564000	/
	120			470 x 500 x 640	A/F/I	-0120047T200		
	140			530 x 500 x 640	A/F/I	-0140053T200		
	150	Entsprechend den Kundenanforderungen zu definieren:		570 x 500 x 640	A/F/I	-0150057T200		
	200	- Füllstandanzeiger - Rücklaufanschluss		750 x 500 x 640	A/F/I	-0200075T200		
	250	- Verstellbarer Kugelhahn		930 x 500 x 640	A/F/I	-0250093T200		
	300	- Tankdeckel mit Entlüftung h 41 mm - Sauganschluss 2" 1/2 Entsprechend den Kundenanforderungen zu definieren:		1100 x 500 x 640	A/F/I	-0300110T200	AKMISLTT2560000	
	400	- Füllstandanzeiger - Rücklaufanschluss - Verstellbarer Kugelhahn		1500 x 500 x 640	A/F/I	-0400150T200		

* Volle Tankkapazität

63/70 (Seitenwände 636 mm H x 706 mm W)



Montagesatz erhältlich:



Verfügbare Materialien:



Hinweise zum Download
www.padoan.it/documents/D/Padoan_OIL_63-70_D.pdf

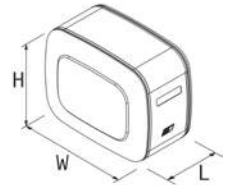

Produktpalette	LT*	Merkmale	Filterflansch	Abmessungen (nur Tank) L x H x W	Material	Artikelnummer NSOA: Aluminium NSOF: Lackierter Stahl NSOI: Edelstahl	Montagebausatz Artikelnummer SIDE	Montagebausatz Artikelnummer REAR
Multifunktion (MF)	135	- Schauglas 1"	135	350 x 636 x 706	A/F/I	-0135035MF00	AKMISLT06307005	AKMISRC06307005
	150	- Sauganschluss 1" 1/2		400 x 636 x 706	A/F/I	-0150040MF00		
	170	- 2 x Rücklaufanschluss 1"		450 x 636 x 706	A/F/I	-0170045MF00		
	200	- Rücklaufanschluss 1" 1/4		500 x 636 x 706	A/F/I	-0200050MF00		
	250	- Tankdeckel mit Entlüftung h 41 mm	195	600 x 636 x 706	A/F/I	-0250060CF00		
Monohalter	120	- Verstellbarer Kugelhahn 1" 1/2	135	300 x 636 x 706	A/F/I	-0120030CF00	inbegriffen	/
	135	- Schauglas 1"		350 x 636 x 706	A/F/I	-0135035MFMS		
Ventilplatte (MFPG)	135	- Sauganschluss 1" 1/2	135	350 x 636 x 706	A/F/I	-0135035MFPG	AKMISLT06307005	
	150	- 2 x Rücklaufanschluss 1"		400 x 636 x 706	A/F/I	-0150040MFPG		
	170	- Tankdeckel mit Entlüftung h 41 mm		450 x 636 x 706	A/F/I	-0170045MFPG		
	200	- Verstellbarer Kugelhahn 1" 1/2		500 x 636 x 706	A/F/I	-0200050MFPG		
	250	- Schauglas 1"		600 x 636 x 706	A/F/I	-0250060MFPG		
Kompakt	135	- Sauganschluss 1" 1/4	135	350 x 636 x 706	A/F/I	-0135035RC00	/	AKMISRC06307005
Evo (ET)	135	- Füllstandsanzeige Teil des Evo-Filters	Evo	350 x 636 x 706	A/F/I	-0135035ET00	AKMISLT06307005	
	150	- Sauganschluss 1" 1/2		400 x 636 x 706	A/F/I	-0150040ET00		
	170	- Rücklaufanschluss 1"		450 x 636 x 706	A/F/I	-0170045ET00		
	200	- Verstellbarer Kugelhahn 1" 1/2		500 x 636 x 706	A/F	-0200050ET00		

* Volle Tankkapazität

70/63 (Seitenwände 706 mm H x 636 mm W)



Hinweise zum Download
www.padoan.it/documents/D/Padoan_OIL_70-63_D.pdf



Montagesatz erhältlich:

SIDE **REAR**

Verfügbare Materialien:



A Aluminium
 F Lackierter Stahl
 RAL 7021
 I Edelstahl

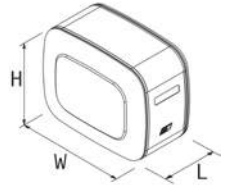

Produktpalette	LT*	Merkmale	Filterflansch	Abmessungen (nur Tank) L x H x W	Material	Artikelnummer NSOA: Aluminium NSOF: Lackierter Stahl NSOI: Edelstahl	Montagebausatz Artikelnummer SIDE	Montagebausatz Artikelnummer REAR
Multifunktion (MF)	135	- Schauglas 1"	135	350 x 706 x 636	F/I	-0135035C0RV	AKMISLT07006305	AKMISRC07006305
	150	- Sauganschluss 1" 1/2 - 2 x Rücklaufanschluss 1"		400 x 706 x 636	A/F/I	-0150040C0RV		
	170	- Rücklaufanschluss 1" 1/4 - Tankdeckel mit Entlüftung h 41 mm		450 x 706 x 636	A/F/I	-0170045C0RV		
	200	- Verstellbarer Kugelhahn 1" 1/2		500 x 706 x 636	A/F/I	-0200050C0RV		
Monohalter	120	- Schauglas 1" - Sauganschluss 1" 1/2 - Rücklaufanschluss 1" - Tankdeckel mit Entlüftung h 41 mm - Verstellbarer Kugelhahn 1" 1/2	/	300 x 706 x 636	A/F	-0120030C0RV	inbegriffen	/

* Volle Tankkapazität

Zubehör pp 30-32



70/70 (Seitenwände 700 mm H x 700 mm W)



Montagesatz erhältlich:



Verfügbare Materialien:



A Aluminium
F Lackierter Stahl
RAL 7021

Hinweise zum Download
www.padoan.it/documents/D/Padoan_OIL_70-70_D.pdf

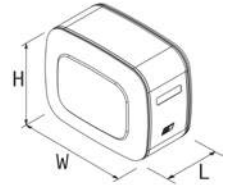

Produktpalette	LT*	Merkmale	Filterflansch	Abmessungen (nur Tank) L x H x W	Material	Artikelnummer NSOA: Aluminium NSOF: Lackierter Stahl	Montagebausatz Artikelnummer SIDE	Montagebausatz Artikelnummer REAR
Multifunktion (MF)	150	- Schauglas 1" - Sauganschluss 1" 1/2 - 2 x Rücklaufanschluss 1"	135	350 x 700 x 700	A/F	-0150035MF00	AKMISLT07007005	AKMISRC07007005
	170	- Rücklaufanschluss 1" 1/4 - Tankdeckel mit Entlüftung h 41 mm		400 x 700 x 700	A/F	-0170040MF00		
	200	- Verstellbarer Kugelhahn 1" 1/2		450 x 700 x 700	A/F	-0200045MF00		
	250	- Schauglas 1" - Sauganschluss 2" - 2 x Rücklaufanschluss 1" - Tankdeckel mit Entlüftung h 41 mm - Verstellbarer Kugelhahn 2"	195	550 x 700 x 700	A/F	-0250055CF00		
Monohalter	130	- Schauglas 1" - Sauganschluss 1" 1/2 - Rücklaufanschluss 1" - Tankdeckel mit Entlüftung h 41 mm - Verstellbarer Kugelhahn 1" 1/2	135	300 x 700 x 700	A/F	-0130030CF00	inbegriffen	/
Evo (ET)	170	- Schauglas 1" - Sauganschluss 1" 1/2 - Rücklaufanschluss 1"	Evo	400 x 700 x 700	A	-0170040ET00	AKMISLT07007005	AKMISRC07007005
	200	- Verstellbarer Kugelhahn 1" 1/2		450 x 700 x 700	A	-0200045ET00		

* Volle Tankkapazität

Zubehör pp 30-32

70/70 R (Seitenwände 700 mm H x 700 mm W)



Hinweise zum Download
www.padoan.it/documents/D/Padoan_OIL_70-70_D_rearcabin.pdf

Montagesatz erhältlich:



Verfügbare Materialien:



Aluminium

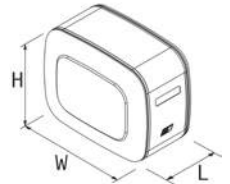

Produktpalette	LT*	Merkmale	Filterflansch	Abmessungen (nur Tank) L x H x W	Material	Artikelnummer NKO: Aluminium	Montagebausatz Artikelnummer SIDE	Montagebausatz Artikelnummer REAR
	90	Master: - Schauglas 1" - Sauganschluss 1" 1/2 - Rücklaufanschluss 1" - Zulaufanschluss 1/2" - Tankdeckel mit Entlüftung h 41 mm		230 x 700 x 700		- 0090023RC01		
70/70R	180	Master: - Schauglas 1" - Sauganschluss 1" 1/2 - Rücklaufanschluss 1" - Zulaufanschluss 1/2" - Tankdeckel mit Entlüftung h 41 mm Slave: - Sauganschluss 1" 1/2 - Rücklaufanschluss 1" - Zulaufanschluss 1/2"	/	230 x 700 x 700	A	- 0180023RC01	/	inbegriffen

* Volle Tankkapazität



63/27 (Seitenwände 638 mm H x 270 mm W)

Montagesatz erhältlich:

REAR

Verfügbare Materialien:



Hinweise zum Download
www.padoan.it/documents/D/Padoan_OIL_63-27_D.pdf

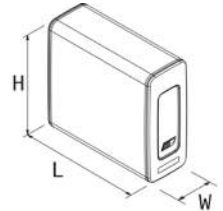

Produktpalette	LT*	Merkmale	Filterflansch	Abmessungen (nur Tank) L x H x W	Material	Artikelnummer NSOA: Aluminium NSOF: Lackierter Stahl NSOI: Edelstahl	Montagebausatz Artikelnummer SIDE	Montagebausatz Artikelnummer REAR
Classic (RC)	110	- Schauglas 1" - Sauganschluss 1" 1/4 - Tankdeckel mit Entlüftung h 69 mm	135	700 x 638 x 270	A/F/I	-0110070RC00		
	135	- Verstellbarer Kugelhahn 1" 1/4		860 x 638 x 270	A/F/I	-0135086RC00		
	180	- Schauglas 1" - Sauganschluss 1" 1/2 - Tankdeckel mit Entlüftung h 69 mm		1150 x 638 x 270	A/F/I	-0180115RC00		
	200	- Verstellbarer Kugelhahn 1" 1/2		1260 x 638 x 270	A/F/I	-0200126RC00		
2 Filterflansche (RC30)	200	- Schauglas 1" - Sauganschluss 1" 1/2 - Rücklaufanschluss 1" - Tankdeckel mit Entlüftung h 69 mm - Verstellbarer Kugelhahn 1" 1/2	2 x 135	1260 x 638 x 270	A/F/I	-0200126RC30	/	inbegriffen
Evo (ET)	110	- Schauglas 1" - Sauganschluss 1" 1/4	Evo	700 x 638 x 270	A/F/I	-0110070RE00		
	135	- Verstellbarer Kugelhahn 1" 1/4		860 x 638 x 270	A/F/I	-0135086RE00		
	180	- Schauglas 1" - Sauganschluss 1" 1/2		1150 x 638 x 270	A/F/I	-0180115RE00		
	200	- Verstellbarer Kugelhahn 1" 1/2		1260 x 638 x 270	A/F	-0200126RE00		

* Volle Tankkapazität

Zubehör pp 30-32

Diesel tanks





26/36 (Seitenwände 260 mm H x 360 mm W)



Montagesatz erhältlich:



Hinweise zum Download
www.padoan.it/documents/D/Padoan_DIESEL_26-36_D.pdf

Verfügbare Materialien:

- A Aluminium
- F Lackierter Stahl RAL 7021

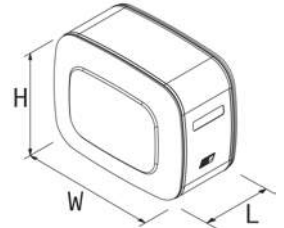

Produktpalette	LT*	Merkmale	Abmessungen (nur Tank) L x H x W	Material	Artikelnummer NSGA: Aluminium NSGF: Lackierter Stahl	Montagebausatz-Artikelnummer SIDE
26/36 Diesel	60	- Tankdeckel mit Schlüssel und Sicherheitsventil	675 x 260 x 360	A/F	- 0060067C100	inbegriffen
	80	- Bajonettanschluss (für VDO-Füllstandsanzeige) - Dieselablass	895 x 260 x 360		- 0080090C100	
	120	- Zulassung ECE34 Teil III (seitlicher Einbau)	1315 x 260 x 360		- 0120132C100	

* Volle Tankkapazität

Zubehör pp 34-35



44/54 (Seitenwände 440 mm H x 540 mm W)



Montagesatz erhältlich:



Hinweise zum Download
www.padoan.it/documents/D/Padoan_DIESEL_44-54_D.pdf

Verfügbare Materialien:

- A Aluminium
- F Lackierter Stahl RAL 7021

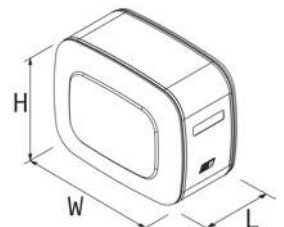

Produktpalette	LT*	Merkmale	Abmessungen (nur Tank) L x H x W	Material	Artikelnummer NSGA: Aluminium NSGF: Lackierter Stahl	Montagebausatz-Artikelnummer SIDE
44/54 Diesel	180	- Tankdeckel mit Schlüssel und Sicherheitsventil	850 x 440 x 540	A/F	- 0180085C100	inbegriffen
	210	- Bajonettanschluss (für VDO-Füllstandsanzeige)	1000 x 440 x 540		- 0210100C100	
	250	- Dieselablass	1200 x 440 x 540		- 0250120C100	
	300	- Zulassung ECE34 Teil III (seitlicher Einbau)	1400 x 440 x 540		- 0300140C100	

* Volle Tankkapazität

Zubehör pp 34-35

50/64 (Seitenwände 500 mm H x 640 mm W)

Montagesatz erhältlich:

SIDE

Verfügbare Materialien:

A	F	I
Aluminium	Lackierter Stahl RAL 7021	Edelstahl



Hinweise zum Download
www.padoan.it/documents/D/Padoan_DIESEL_50-64_D.pdf

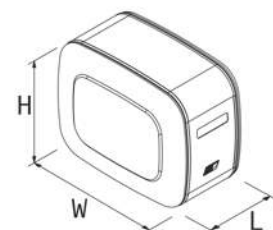

Produktpalette	LT*	Merkmale	Abmessungen (nur Tank) L x H x W	Material	Artikelnummer NSGA: Aluminium NSGF: Lackierter Stahl NSGI: Edelstahl	Montagebausatz-Artikelnummer SIDE
50/64 Diesel	90		350 x 500 x 640	A/F/I	- 0090035C100	inbegriffen
	280	- Tankdeckel mit Schlüssel und Sicherheitsventil	1000 x 500 x 640		- 0300100C100	
	350	- Bajonettanschluss (für VDO-Füllstandsanzeige)	1250 x 500 x 640		- 0380125C100	
	425	- Dieselablass	1500 x 500 x 640		- 0400150C100	
	450	- Zulassung ECE34 Teil III (seitlicher Einbau)	1600 x 500 x 640		- 0500160C100	
	520		1800 x 500 x 640		- 0550180C100	
	570		2000 x 500 x 640		- 0600200C100	

* Volle Tankkapazität

Zubehör pp 34-35

64/50 (Seitenwände 640 mm H x 500 mm W)**

Montagesatz erhältlich:

SIDE

Verfügbare Materialien:

A	F	I
Aluminium	Lackierter Stahl RAL 7021	Edelstahl



Hinweise zum Download
www.padoan.it/documents/D/Padoan_DIESEL_64-50_D.pdf

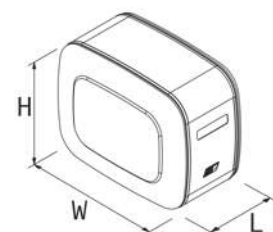

Produktpalette	LT*	Merkmale	Abmessungen (nur Tank) L x H x W	Material	Artikelnummer NSGA: Aluminium NSGF: Lackierter Stahl NSGI: Edelstahl	Montagebausatz-Artikelnummer SIDE
64/50 Diesel	90		350 x 640 x 500	A/F/I	- 0090035C1RV	inbegriffen
	280	- Tankdeckel mit Schlüssel und Sicherheitsventil	1000 x 640 x 500		- 0280100C1RV	
	350	- Bajonettanschluss (für VDO-Füllstandsanzeige)	1250 x 640 x 500		- 0350125C1RV	
	425	- Dieselablass	1500 x 640 x 500		- 0425150C1RV	
	450	- Zulassung ECE34 Teil III (seitlicher Einbau)	1600 x 640 x 500		- 0450160C1RV	
	520		1800 x 640 x 500		- 0520180C1RV	
	570		2000 x 640 x 500		- 0570200C1RV	

* Volle Tankkapazität

** Auf Anfrage

Zubehör pp 34-35



63/70 (Seitenwände 636 mm H x 706 mm W)



Montagesatz erhältlich:



Verfügbare Materialien:

A	F	I
Aluminium	Lackierter Stahl RAL 7021	Edelstahl

Hinweise zum Download
www.padoan.it/documents/D/Padoan_DIESEL_63-70_D.pdf

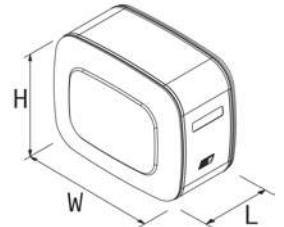

Produktpalette	LT*	Merkmale	Abmessungen (nur Tank) L x H x W	Material	Artikelnummer NSGA: Aluminium NSGF: Lackierter Stahl NSGI: Edelstahl	Montagebausatz-Artikelnummer SIDE
63/70 Diesel	110	<ul style="list-style-type: none"> - Tankdeckel mit Schlüssel und Sicherheitsventil - Bajonettanschluss (für VDO-Füllstandsanzeige) - Dieselablass - Zulassung ECE34 Teil III (seitlicher Einbau) 	300 x 636 x 706	A/F/I	- 0120030C100	inbegriffen
	135		350 x 636 x 706		- 0135035C100	
	200		500 x 636 x 706		- 0200050C100	
	240		610 x 636 x 706		- 0250061C100	
	290		735 x 636 x 706		- 0300073C100	
	360		900 x 636 x 706		- 0350090C100	
	400		1000 x 636 x 706		- 0400100C100	
	450		1110 x 636 x 706		- 0450111C100	
	500		1250 x 636 x 706		- 0500125C100	
	550		1360 x 636 x 706		- 0550136C100	
	600		1500 x 636 x 706		- 0600150C100	
	650		1610 x 636 x 706		- 0650161C100	
	670		1700 x 636 x 706		- 0670170C100	
730	1800 x 636 x 706	- 0700180C100				
815	2000 x 636 x 706	- 0800200C100				

* Volle Tankkapazität

Zubehör pp 34-35



70/63 (Seitenwände 706 mm H x 636 mm W)**

Montagesatz erhältlich für:

SIDE

Verfügbare Materialien:

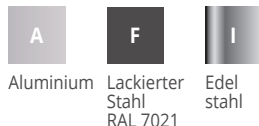

Aluminium

Lackierter
Stahl
RAL 7021

Edel
stahl



Hinweise zum Download
www.padoan.it/documents/D/Padoan_DIESEL_70-63_D.pdf

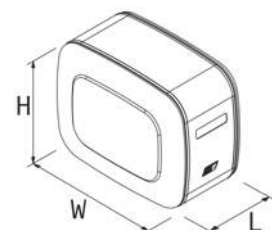

Produktpalette	LT*	Merkmale	Abmessungen (nur Tank) L x H x W	Material	Artikelnummer NSGA: Aluminium NSGF: Lackierter Stahl NSGI: Edelstahl	Montagebausatz-Artikelnummer SIDE
70/63 Diesel	110		300 x 706 x 636	A/F/I	- 0110030C1RV	inbegriffen
	135		350 x 706 x 636		- 0135035C1RV	
	200		500 x 706 x 636		- 0200050C1RV	
	240		610 x 706 x 636		- 0240061C1RV	
	290		735 x 706 x 636		- 0290073C1RV	
	360	- Tankdeckel mit Schlüssel und Sicherheitsventil	900 x 706 x 636		- 0360090C1RV	
	400	- Bajonettanschluss	1000 x 706 x 636		- 0400100C1RV	
	450	(für VDO-Füllstandsanzeige)	1110 x 706 x 636		- 0450111C1RV	
	500	- Dieselablass	1250 x 706 x 636		- 0500125C1RV	
	550	- Zulassung ECE34 Teil III (seitlicher Einbau)	1360 x 706 x 636		- 0550136C1RV	
	600		1500 x 706 x 636		- 0600150C1RV	
	650		1610 x 706 x 636		- 0650161C1RV	
	670		1700 x 706 x 636		- 0670170C1RV	
	730		1800 x 706 x 636		- 0730180C1RV	
	815		2000 x 706 x 636		- 0800200C1RV	

* Volle Tankkapazität

** Auf Anfrage



70/70 (Seitenwände 700 mm H x 700 mm W)

Montagesatz erhältlich für:



Verfügbare Materialien:



Aluminium



Lackierter
Stahl
RAL 7021



Hinweise zum Download
www.padoan.it/documents/D/Padoan_DIESEL_70-70_D.pdf

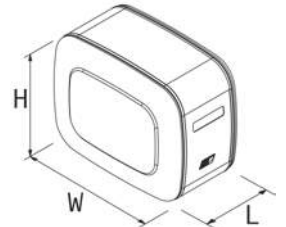

Produktpalette	LT*	Merkmale	Abmessungen (nur Tank) L x H x W	Material	Artikelnummer NSGA: Aluminium NSGF: Lackierter Stahl	Montagebausatz-Artikelnummer 
70/70 Diesel	125	- Tankdeckel mit Schlüssel und Sicherheitsventil - Bajonettanschluss (für VDO-Füllstandsanzeige) - Dieselablass - Zulassung ECE34 Teil III (seitlicher Einbau)	300 x 700 x 700	A/F	- 0140030C100	inbegriffen
	160		350 x 700 x 700		- 0160035C100	
	170		400 x 700 x 700		- 0190040C100	
	200		450 x 700 x 700		- 0200045C100	
	215		500 x 700 x 700		- 0230050C100	
	260		600 x 700 x 700		- 0280060C100	
	310		700 x 700 x 700		- 0330070C100	
	350		800 x 700 x 700		- 0370080C100	
	400		900 x 700 x 700		- 0400090C100	
	445		1000 x 700 x 700		- 0460100C100	
	500		1100 x 700 x 700		- 0500110C100	
	540		1200 x 700 x 700		- 0550120C100	
	590		1300 x 700 x 700		- 0600130C100	
	680		1500 x 700 x 700		- 0700150C100	
	815		1800 x 700 x 700		- 0800180C100	
910	2000 x 700 x 700	- 0900200C100				
960	2110 x 700 x 700	- 0960211C100				

* Volle Tankkapazität

Zubehör pp 34-35

Kombitanks



50/64 (Seitenwände 500 mm H x 640 mm W)**



Montagesatz erhältlich:

SIDE

Hinweise zum Download

www.padoan.it/documents/D/Padoan_COMBINED_50-64_D.pdf

Verfügbare Materialien:

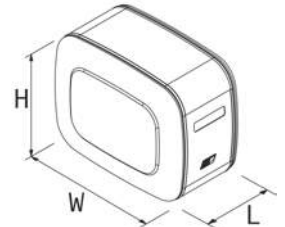

Produktpalette	LT* Diesel/ Öl	Merkmale	Filterflansch (Öl)	Abmessungen (nur Tank) L x H x W	Material	Artikelnummer NSMA: Aluminium NSMF: Lackierter Stahl NSMI: Edelstahl	Montagebausatz-Artikelnummer SIDE
50/64 kombiniert Multifunktion (MF)	160/120	Diesel - Tankdeckel mit Schlüssel und Sicherheitsventil - Bajonettanschluss (für VDO-Füllstandsanzeige)	135	1000 x 500 x 640	A/F/I	- 0160100C100	inbegriffen
	175/105	- Dieselablass • Zulassung ECE34 Teil III (seitlicher Einbau)				- 0175100C100	
	190/90	Öl - Schauglas 1" - Sauganschluss 1" 1/2 - Tankdeckel mit Entlüftung h 41 mm - Verstellbarer Kugelhahn 1" 1/2				- 0191100C100	

* Volle Tankkapazität

** Auf Anfrage

Zubehör (Ölabtrennung) pp 30-32
Zubehör (Dieselabtrennung) pp 34-35



64/50 (Seitenwände 640 mm H x 500 mm W)



Montagesatz erhältlich:

SIDE

Hinweise zum Download

www.padoan.it/documents/D/Padoan_COMBINED_64-50_D.pdf

Verfügbare Materialien:



Aluminium



Lackierter
Stahl
RAL 7021



Edel
stahl

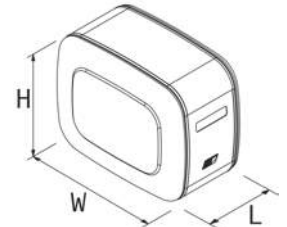

Produktpalette	LT* Diesel/ Öl	Merkmale	Filter- flansch (Öl)	Abmessungen (nur Tank) L x H x W	Material	Artikelnummer NSMA: Aluminium NSMF: Lackierter Stahl NSMI: Edelstahl	Montagebausatz- Artikelnummer SIDE
64/50 kombiniert Multifunktion (MF)	160/120	Diesel - Tankdeckel mit Schlüssel und Sicherheitsventil - Bajonettanschluss (für VDO- Füllstandsanzeige)	135	1000 x 640 x 500	A/F/I	- 0160100C1RV	inbegriffen
	175/105	- Dieselablass - Zulassung ECE34 Teil III (seitlicher Einbau)				- 0175100C1RV	
	190/90	Öl - Schauglas 1" - Sauganschluss 1" 1/2 - Tankdeckel mit Entlüftung h 41 mm - Verstellbarer Kugelhahn 1" 1/2				- 0191100C1RV	

* Volle Tankkapazität

Zubehör (Ölabtrennung) pp 30-32
Zubehör (Dieselabtrennung) pp 34-35

63/70 (Seitenwände 636 mm H x 706 mm W)



Montagesatz erhältlich:



Hinweise zum Download
www.padoan.it/documents/D/Padoan_COMBINED_63-70_D.pdf

Verfügbare Materialien:

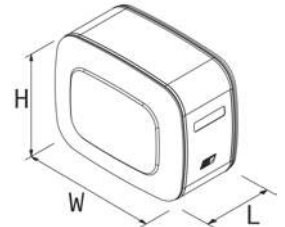

Produktpalette	LT* Diesel/ Öl	Merkmale	Filterflansch (Öl)	Abmessungen (nur Tank) L x H x W	Material	Artikelnummer NSMA: Aluminium NSMF: Lackierter Stahl NSMI: Edelstahl	Montagebausatz-Artikelnummer SIDE
63/70 kombiniert Multifunktion (MF)	125/140	Diesel	135	700 x 636 x 706	A/F/I	- 0125070C100	inbegriffen
	140/170	- Tankdeckel mit Schlüssel und Sicherheitsventil		800 x 636 x 706		- 0140080C100	
	160/150	- Bajonettanschluss (für VDO-Füllstandsanzeige)		800 x 636 x 706		- 0160080C100	
	180/170	- Dieselablass		900 x 636 x 706		- 0180090C100	
	190/200	- Zulassung ECE34 Teil III (seitlicher Einbau)		1000 x 636 x 706		- 0190100C100	
	200/150			900 x 636 x 706		- 0200091C100	
	220/170	Öl		1000 x 636 x 706		- 0220100C100	
	280/200	- Schauglas 1"		1250 x 636 x 706		- 0280125C100	
	380/200	- Sauganschluss 1" 1/2		1500 x 636 x 706		- 0380150C100	
	410/170	- Tankdeckel mit Entlüftung h 41 mm		1500 x 636 x 706		- 04100150C100	
600/200	- Verstellbarer Kugelhahn 1" 1/2	2000 x 636 x 706	- 0600200C100				
63/70 kombiniert EVO	125/140	Diesel	Evo	700 x 636 x 706	A/F/I	- 0125070CE00	inbegriffen
	140/170	- Tankdeckel mit Schlüssel und Sicherheitsventil		800 x 636 x 706		- 0140080CE00	
	160/150	- Bajonettanschluss (für VDO-Füllstandsanzeige)		800 x 636 x 706		- 0160080CE00	
	180/170	- Dieselablass		900 x 636 x 706		- 0180090CE00	
	190/200	- Zulassung ECE34 Teil III (seitlicher Einbau)		1000 x 636 x 706		- 0190100CE00	
	200/150			900 x 636 x 706		- 0200091CE00	
	220/170	Öl		1000 x 636 x 706		- 0220100CE00	
	280/200	- Füllstandsanzeige Teil des Evo-Filters		1250 x 636 x 706		- 0280125CE00	
	380/200	- Sauganschluss 1" 1/2		1500 x 636 x 706		- 0380150CE00	
	410/170	- Verstellbarer Kugelhahn 1" 1/2		1500 x 636 x 706		- 04100150CE00	
600/200		2000 x 636 x 706	- 0600200CE00				

* Volle Tankkapazität

Zubehör (Ölabtrennung) pp 30-32
 Zubehör (Dieselabtrennung) pp 34-35



70/70 (Seitenwände 700 mm H x 700 mm W)



Montagesatz erhältlich:

SIDE

Hinweise zum Download

www.padoan.it/documents/D/Padoan_COMBINED_70-70_D.pdf

Verfügbare Materialien:



Aluminium



Lackierter
Stahl
RAL 7021

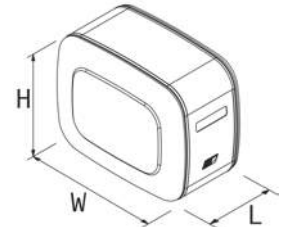

Produktpalette	LT* Diesel/ Öl	Merkmale	Filter- flansch (Öl)	Abmessungen (nur Tank) L x H x W	Material	Artikelnummer NSMA: Aluminium NSMF: Lackierter Stahl	Montagebausatz-Arti- kelnummer SIDE
70/70 kombiniert Multifunktion (MF)	150/150	Diesel	135	700 x 700 x 700	A/F	- 0150070C100	inbegriffen
	200/150	- Tankdeckel mit Schlüssel und Sicherheitsventil		800 x 700 x 700		- 0200080C100	
	200/200	- Bajonettanschluss (für VDO-Füllstandsanzeige)		900 x 700 x 700		- 0200090C100	
	220/170	- Diesellablass		900 x 700 x 700		- 0220090C100	
	280/170	- Zulassung ECE34 Teil III (seitlicher Einbau)		1000 x 700 x 700		- 0280100C100	
	300/200	Öl		1100 x 700 x 700		- 0300110C100	
	340/200	- Schauglas 1"		1200 x 700 x 700		- 0340120C100	
	400/200	- Sauganschluss 1" 1/2		1300 x 700 x 700		- 0400130C100	
	480/200	- Tankdeckel mit Entlüftung h 41 mm		1500 x 700 x 700		- 0480150C100	
	600/200	- Verstellbarer Kugelhahn 1" 1/2		1800 x 700 x 700		- 0600180C100	
700/200		2000 x 700 x 700	- 0700200C100				

* Volle Tankkapazität

Zubehör (Ölabtrennung) pp 30-32
Zubehör (Dieselabtrennung) pp 34-35

Zubehör Öltanks



Halb getauchte Rücklauffilter

für alle Tanks außer 26/36, 36/26, 70/70R und Evo

Öl- und Kombitanks

Filterflansch	l/min Durchfluss	Mikron/µm	Zulaufanschluss	Öl- und Kombitanks	
				Artikelnummer	Ersatzkartusche
135	250 l/min	40 µm Mikrofaser	1"1/4	AFO0SEM136125CF	AFO0ELF205070CF
	200 l/min	21 µm Mikrofaser	1"1/4	AFO0SEM136125F2	AFO0ELF205070F2
	150 l/min	10 µm Papier	1"1/4	AFO0SEM136125C1	AFO0ELF205070C1
195	300 l/min	60 µm Drahtgeflecht	1"1/4	AFO0SEM195125CL	AFO0ELF210100RM
	250 l/min	21 µm Mikrofaser	1"1/4	AFO0SEM195125F2	AFO0ELF211099F2
	250 l/min	10 µm Papier	1"1/4	AFO0SEM19512510	AFO0ELF211099C1
195	300 l/min	60 µm Drahtgeflecht	1"1/4 + 3/4"	AFO0SEM195225CL	AFO0ELF210100RM
	250 l/min	21 µm Mikrofaser	1"1/4 + 3/4"	AFO0SEM195225F2	AFO0ELF211099F2
	250 l/min	10 µm Papier	1"1/4 + 3/4"	AFO0SEM19522510	AFO0ELF211099C1



nur für 26/36 – 36/26 Öltanks

135	150 l/min	60 µm Drahtgeflecht	1"	AFO0SEM135100ST	AFO0ELF128070BF
	125 l/min	21 µm Mikrofaser	1"	AFO0SEM135100F2	AFO0ELF13007025

*** Getauchte Rücklauffilter für Easy Kit**

für alle Tanks außer 26/36, 36/26, Evo und Monohalter

Öl- und Kombitanks

Filterflansch	l/min Durchfluss	Mikron/µm	Zulaufanschluss	Öl- und Kombitanks	
				Artikelnummer	Ersatzkartusche
135	250 l/min	40 µm Mikrofaser	/	AFO0IMM090340CF	AFO0ELF205070CF
	200 l/min	21 µm Mikrofaser	/	AFO0IMM090340F2	AFO0ELF205070F2
	150 l/min	10 µm Papier	/	AFO0IMM090340C1	AFO0ELF205070C1



nur für 26/36 – 36/26 Öltanks

135	150 l/min	60 µm Drahtgeflecht	1"	AFO0IMM090240RM	AFO0ELF142070RM
	125 l/min	21 µm Mikrofaser	1"	AFO0IMM090240F2	AFO0ELF142070F2

* Kundenspezifische Ventilplatten sind auf Anfrage erhältlich, je nach Layout der Kippventilbohrung.

Eingetauchte Easy Filter

für alle Tanks außer 26/36, 36/26 Evo und Monohalter

Öl- und Kombitanks

Filterflansch	l/min Durchfluss	Mikron/µm	Zulaufanschluss	Öl- und Kombitanks	
				Artikelnummer	Ersatzkartusche
135	220 l/min	40 µm Mikrofaser	1"	AFO0IMM134100CF	AFO0ELF205070CF
	180 l/min	21 µm Mikrofaser	1"	AFO0IMM134100F2	AFO0ELF205070F2
	150 l/min	10 µm Papier	1"	AFO0IMM134100C1	AFO0ELF205070C1



nur für 26/36 – 36/26 Öltanks

135	150 l/min	60 µm Drahtgeflecht	1"	AFO0IMM134101ST	AFO0ELF142070RM
	125 l/min	21 µm Mikrofaser	1"	AFO0IMM134101F2	AFO0ELF142070F2

Evo Filter**Öl- und Kombitanks**

Filterflansch	l/min Durchfluss	Mikron/µm	Zulaufanschluss	Öl- und Kombitanks	
				Artikelnummer	Ersatzkartusche
Evo	220 l/min	40 µm Mikrofaser	1"1/4	AFO0SFL251125CF	AFO0ELF255059F4
	180 l/min	21 µm Mikrofaser	1"1/4	AFO0SFL251125F2	AFO0ELF255059F2
	150 l/min	10 µm Papier	1"1/4	AFO0SFL251125CC	AFO0ELF255059C1



Rohrleitungsfilter



			Öl- und Kombitanks	
I/min Durchfluss	Mikron/µm	Zulaufanschluss	Artikelnummer	Ersatzkartusche
150 l/min	25 µm Mikrofaser	1"	AFOOLIN000100F2	AFO0ELF177096F2
230 l/min	60 µm Drahtgeflecht	1"1/4	AFOOLIN000100RM	AFO0ELF177096RM
170 l/min	25 µm Mikrofaser	1"	AFOOLIN000125F2	AFO0ELF177096F2
270 l/min	60 µm Drahtgeflecht	1"1/4	AFOOLIN000125RM	AFO0ELF177096RM

Sichtanzeige für Filterverschmutzung



			Öl- und Kombitanks	
Produktpalette	Beschreibung	Besonderheiten	Artikelnummer	Ersatzteile
Öltanks	Sichtanzeige für Filterverschmutzung	R 1/8" - EN 10226	AI10MPF195VSR42	/

Aluminiumabdeckung mit Rücklaufanschluss und Rohr für alle Tanks mit Filterflansch 135, außer Monohalter



			Öl- und Kombitanks	
Produktpalette	Beschreibung	Besonderheiten	Artikelnummer	Ersatzteile
Öltanks	Aluminiumabdeckung 160 mm	1" Rücklaufanschluss und Rohr	ACFA1604F010027	/



Tankdeckel mit Entlüftung



			Öl- und Kombitanks	
Produktpalette	Beschreibung	Besonderheiten	Artikelnummer	Ersatzkartusche
MF/Monohalter/ Compact 75lt-90lt/ T20/MFPG	Entlüfterkappe mit Luftfilter, Befestigungsschrauben und Anti-Spritzvorrichtung	H 41 mm - Luftfilter Papier 10 µm	ATP0PLSCAR0LI20	AFA0CARCILTOP20
RC/RC30	Entlüfterkappe mit Luftfilter, Befestigungsschrauben und Anti-Spritzvorrichtung	H 69 mm - Luftfilter Papier 10 µm	ATP0PLSCAR0LI10	AFA0CARCILTOP10

Füllstandanzeiger

Öl- und Kombitanks

	Produktpalette	Beschreibung	Besonderheiten	Öl- und Kombitanks	
				Artikelnummer	Ersatzteile
	MF/Monohalter/Compakt/ MFPG/Classic	Runder Füllstandmesser aus Aluminium	1"	AIL0ROTLIQ100AL	/
	26/36 / 36/26	Runder Füllstandmesser aus Aluminium	3/4"	AIL0ROTLIQ075AL	/
	MF (44/54 60-70lt)	Sichtglas	keine Abstufung – 127 mm Abstand zwischen den Zentren (M12)	AIL0VISLIQ12701	/
	T20*	Sichtglas	keine Abstufung – 254 mm Abstand zwischen den Zentren (M12)	AIL0VISLIQ25400	/
			keine Abstufung – 254 mm Abstand zwischen den Zentren (M12)- elektrischer Niederstandsensoren, 2,5 mm Drahtanschluss	AIL0VISLIQ254CE	/
			Abstufung – 254 mm Abstand zwischen den Zentren (M12) – mit Thermometer	AIL0VISLIQ254TR	/

* nicht im Standardtank inbegriffen

Verstellbare Kugelhähne

Öl- und Kombitanks

	Produktpalette	Beschreibung	Besonderheiten	Öl- und Kombitanks	
				Artikelnummer	Ersatzteile
	Öltanks	verstellbarer Kugelhahn MF mit Hebel	1"1/4	ARU0ABV12500100	/
		verstellbarer Kugelhahn MF mit Hebel	1"1/2	ARU0ABV15000100	/
		verstellbarer Kugelhahn MF mit Hebel	2"	ARU0ABV20000100	/
		verstellbarer Kugelhahn MF mit Hebel	2"1/2	ARU0ABV25000100	/
Passt für 26/36 und 36/26 Öltanks	Öltanks	verstellbarer Kugelhahn MF mit Hebel	1"1/4	ARU0ABV12500100	

Rohrverbindungen

Öl- und Kombitanks

	Produktpalette	Beschreibung	Besonderheiten	Öl- und Kombitanks	
				Artikelnummer	Ersatzteile
	Öltanks	gerader Rohranschluss, Ø40 mm SCHLAUCH, Inox-Band und Dichtung	1"1/4	ARA0PDNPGM12500	/
		gerader Rohranschluss, Ø51 mm SCHLAUCH, Inox-Band und Dichtung	1"1/2	ARA0PDNPGM15000	/
		gerader Rohranschluss, Ø65 mm SCHLAUCH, Inox-Band und Dichtung	2"	ARA0PDNPGM20000	/
		gerade Rohrverschraubung, Ø64 mm SCHLAUCH, Stahl lackiert	2" 1/2	ARA0RR0PGM25000	/
		gerade Rohrverschraubung, Ø75 mm SCHLAUCH, Stahl lackiert	2" 1/2	ARA0RR0PGM25010	/
		90° verstellbarer Rohranschluss, Ø40 mm SCHLAUCH-Anschluss, Inox-Band und Dichtung	1"1/4	ARA0PDNPGM12550	/
		90° verstellbarer Rohranschluss, Ø51 mm SCHLAUCH-Anschluss, Inox-Band und Dichtung	1"1/2	ARA0PDNPGM15050	/
		90° verstellbarer Rohranschluss, Ø65 mm SCHLAUCH-Anschluss, Inox-Band und Dichtung	2"	ARA0PDNPGM20050	/

Verstellbare Armaturen

Öl- und Kombitanks

	Produktpalette	Beschreibung	Besonderheiten	Öl- und Kombitanks	
				Artikelnummer	Ersatzteile
	Öltanks	90° verstellbare Armatur M/F	1"1/4	ARA0PDNFLT12550	/
		90° verstellbare Armatur M/F	1"1/2	ARA0PDNFLT15050	/
		90° verstellbare Armatur M/F	2"1/2	ARA0PDNFLT25050	/

Zubehör Dieseltanks



Diesel-Füllstandanzeiger (für Padoan-Tanks)

			Dieseltanks und Kombitanks	
Produktpalette	Beschreibung	Besonderheiten	Artikelnummer	Ersatzteile
	Diesel-Füllstandanzeiger 250 mm Länge	Ansaugung und Rücklauf 10 mm, Bajonettanschluss, 4PIN-Steckdose mit Schalter Low-Level-Anschluss	AIC0GENVD025030	/
	Diesel-Füllstandanzeiger 430 mm Länge	Ansaugung und Rücklauf 10 mm, Bajonettanschluss, 4PIN-Steckdose mit Schalter Low-Level-Anschluss	AIC0GENVD043030	/
	Diesel-Füllstandanzeiger 490 mm Länge	Ansaugung und Rücklauf 10 mm, Bajonettanschluss, 4PIN-Steckdose mit Schalter Low-Level-Anschluss	AIC0GENVD049030	/
	Diesel-Füllstandanzeiger 620 mm Länge	Ansaugung und Rücklauf 10 mm, Bajonettanschluss, 4PIN-Steckdose mit Schalter Low-Level-Anschluss	AIC0GENVD062030	/
	Diesel-Füllstandanzeiger 690 mm Länge	Ansaugung und Rücklauf 10 mm, Bajonettanschluss, 4PIN-Steckdose mit Schalter Low-Level-Anschluss	AIC0GENVD069030	/

Analoger Füllstandanzeiger Kabine (zusammen mit dem allgemeinen Ölstandanzeiger und Padoan-Tanks zu installieren)

			Dieseltanks und Kombitanks	
Produktpalette	Beschreibung	Besonderheiten	Artikelnummer	Ersatzteile
	Dieseltanks Füllstandanzeiger Kabine (zusammen mit Padoan-Tank und Dieselfüllstandanzeiger zu installieren)	Runde Tankanzeige mit Reservesignal	AILOGENPDN00000	/

Bausätze Dieselanschluss

			Dieseltanks und Kombitanks	
Produktpalette	Beschreibung	Besonderheiten	Artikelnummer	Ersatzteile
	Anschlussbausatz für Dieseltank Rohrlänge 1,500 mm	2 3/4" U-Bögen, 2 3/4" Ventile, 2 Gummihalter, Länge 12 mm, 1 Rohr mit 12 mm Durchmesser und 1,500 mm Länge	AKA0ABBGAS07500	/
	Anschlussbausatz für Dieseltank Rohrlänge 3,000 mm	2 3/4" U-Bögen, 2 3/4" Ventile, 2 Gummihalter, Länge 12 mm, 1 Rohr mit 12 mm Durchmesser und 3,000 mm Länge	AKA0ABBGAS07501	/

Tankdeckel
inbegriffen



Produktpalette	Beschreibung	Besonderheiten	Dieseltanks und Kombitanks	
			Artikelnummer	Ersatzteile
Dieseltanks	Tankdeckel, Durchmesser 80 mm, mit Bajonettanschluss	mit Schlüssel und Sicherheitsventil – Kunststoff	ATP0CARCARB80CE	/

Optional, nicht inbegriffen



Dieseltanks	Tankdeckel, Durchmesser 80 mm, mit Bajonettanschluss	mit Schlüssel und Sicherheitsventil – Kunststoff	ATP0CARCARB80CV	/
-------------	--	--	-----------------	---

VDO-Verschluss



Produktpalette	Beschreibung	Besonderheiten	Dieseltanks und Kombitanks	
			Artikelnummer	Ersatzteile
Dieseltanks	Verschluss mit Bajonettanschluss	mit Abdeckung und Gummi	ATP0COPATTVDOPC	/

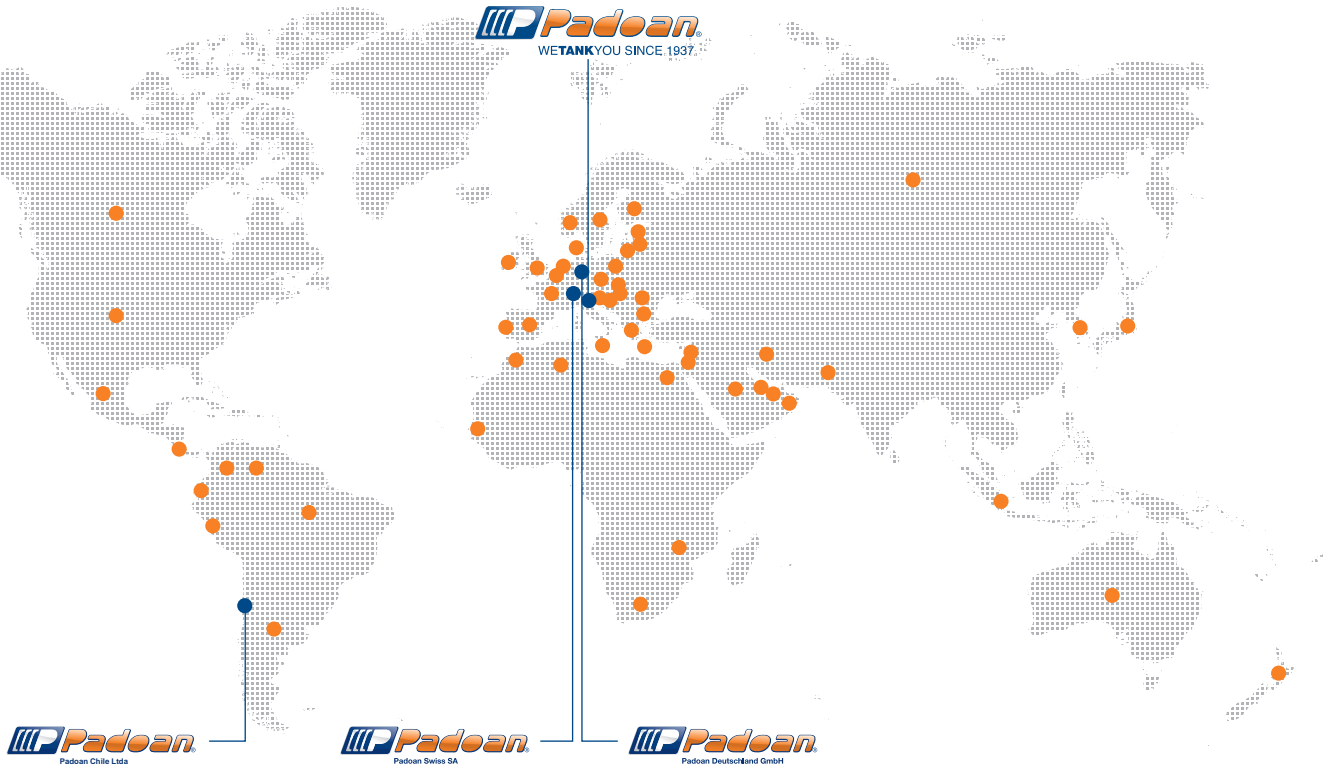

weltweit



Padoan Srl
Via Risorgive, 20
31048 Olmi di S. Biagio di Callalta (TV) - Italy
ph. +39 0422 362172
info@padoan.it - www.padoan.it

Padoan Swiss SA
San Vittore, Cantone Grigioni - Switzerland

Padoan Deutschland GmbH
Mönchengladbach - Germany

Padoan Chile Ltda
Santiago - Chile

