

**ROLLON®**  
BY TIMKEN

*Actuator System Line*

*Seventh Axis*

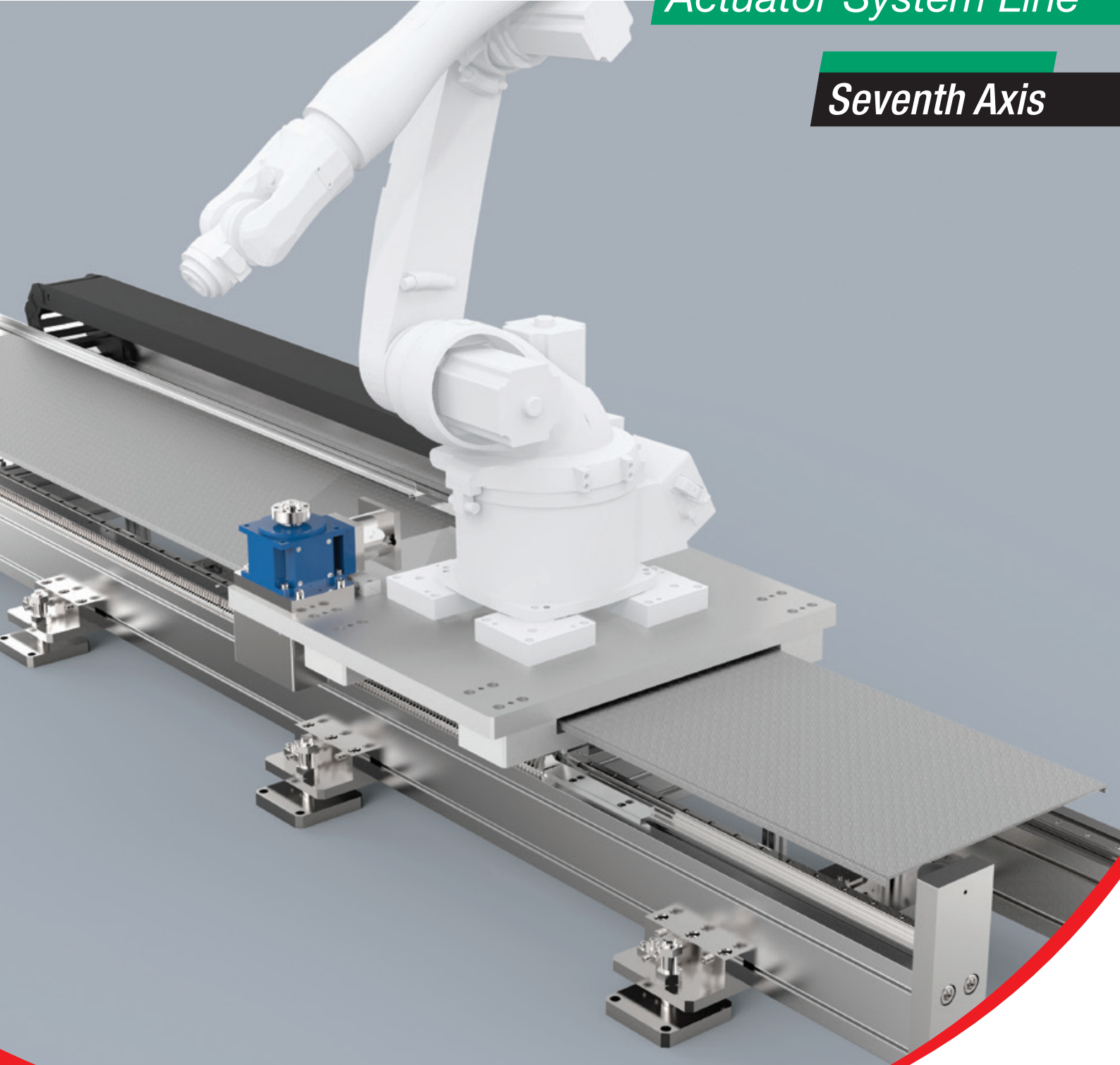

**Ürün Taslağı**

[www.rollon.com](http://www.rollon.com)



# Seventh Axis

## Avantajlar



**Robotun hareket aralığını artırır.**

Bir mekik sistemi kullanarak, robotu, yüksek dinamik değer aralıkları ile uzun mesafelere taşımak mümkündür. 7 farklı ebatı bulunan Rollon Seventh Axis kolay entegre edilir ve 2000 kg ağırlığa kadar her tür robotu hareket ettirebilir.



### Basitleştirilmiş montaj ve hizalama

Çelik çapraz parça sistemi ve iki farklı ayarlama sistemine sahip ayak sayesinde

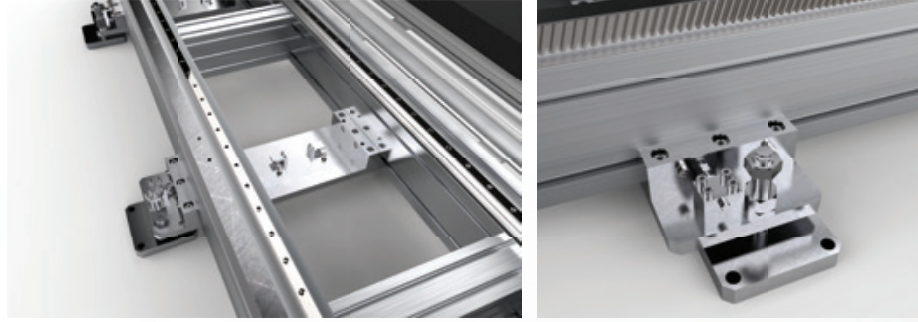

### Her çalışma ortamı için koruma

Sevent Axis, farklı çevresel faktörlere karşı koruma amacıyla, farklı opsiyonlarla konfigüre edilebilir.



### Her tür robot ile kolay entegre edilir

Komple 7 farklı ebat aralığı, 2000 Kg'a kadar ağırlığa sahip her robot tipi için basit entegrasyon garanti eder.



### Onlarca yıllık deneyimlerle desteklenen güvenilirlik

Rollon'un Seventh Axis ürünü, lineer hareket sistemlerinin tasarlanması ve üretilmesinde 40 yıllık uzmanlığının bir sonucudur.

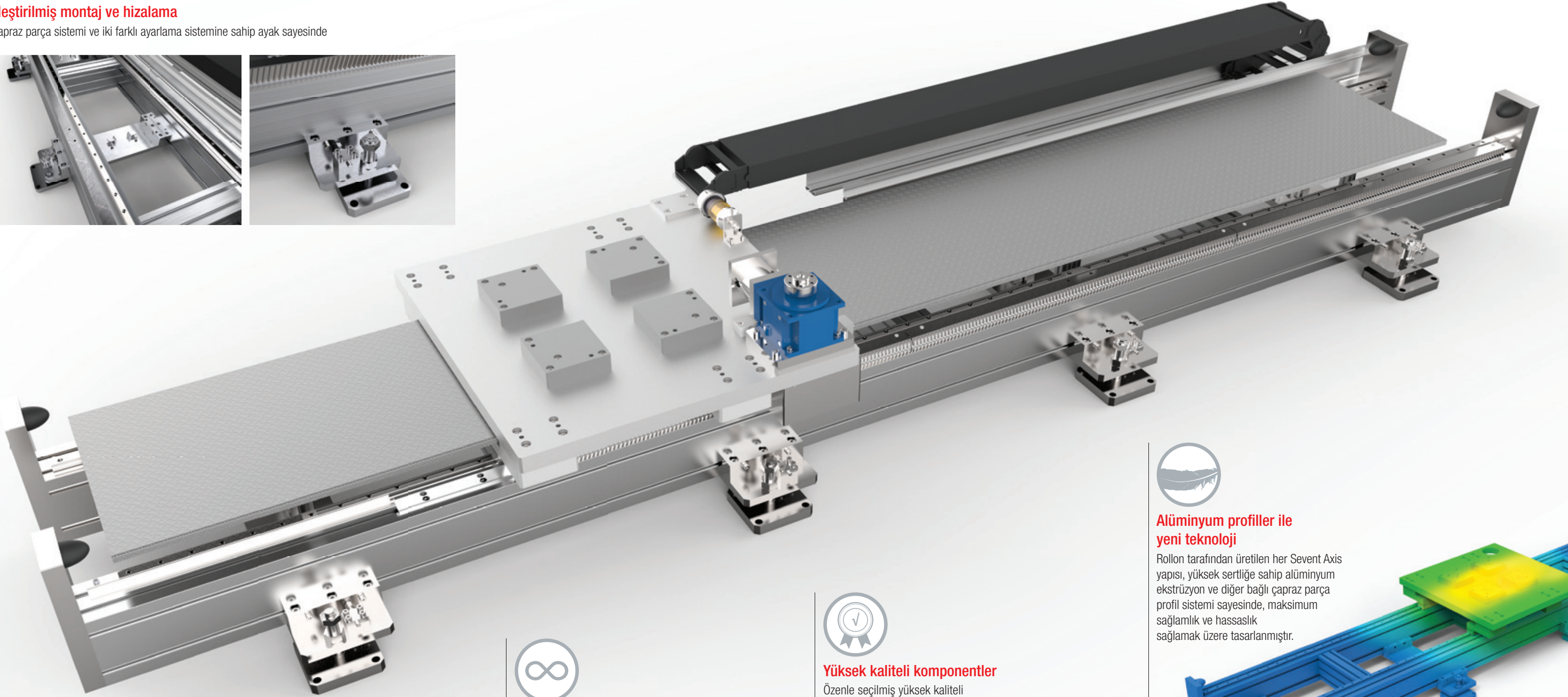

### Alüminyum profiller ile yeni teknoloji

Rollon tarafından üretilen her Seventh Axis yapısı, yüksek sertliğe sahip alüminyum ekstrüzyon ve diğer bağlı çapraz parça profil sistemi sayesinde, maksimum sağlamlık ve hassaslık sağlamak üzere tasarlanmıştır.

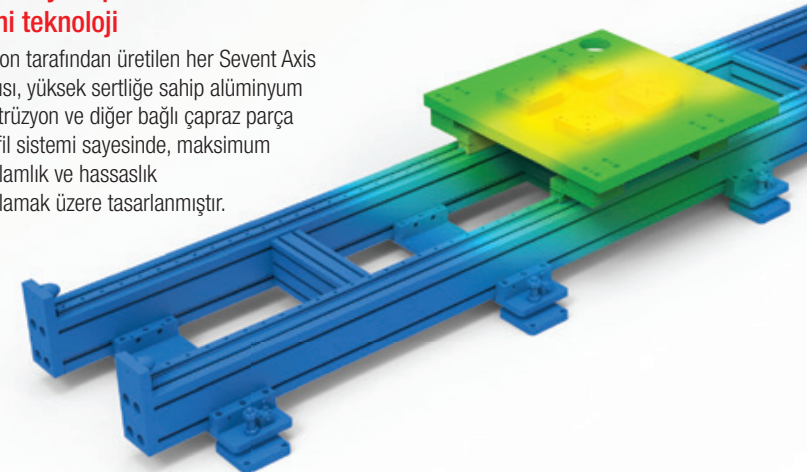

### Potansiyel olarak sonsuz kurs

Eklenebilir, kendinden merkezli bağlantılar sayesinde.



### Yüksek kaliteli bileşenler

Özenle seçilmiş yüksek kaliteli bileşenlerle tasarlanmıştır: sarmal dişli sertleştirilmiş dişli çubuklar, devirdaimli silindirik raylar ve seygar veya hipoid konik dişli kutuları.



## Komponentler ve Aksesuarlar

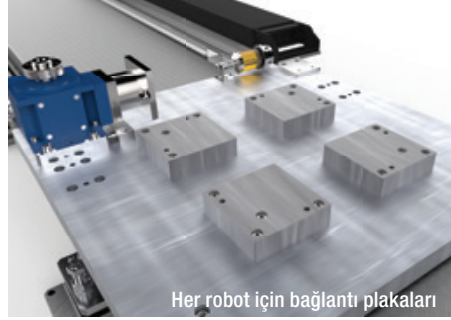

Her robot için bağlantı plakaları

Dişli çubuk yağlama sistemi

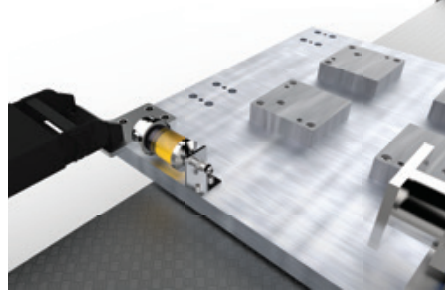

Dişli çubuk yağlama sistemi

Kablo tutucu

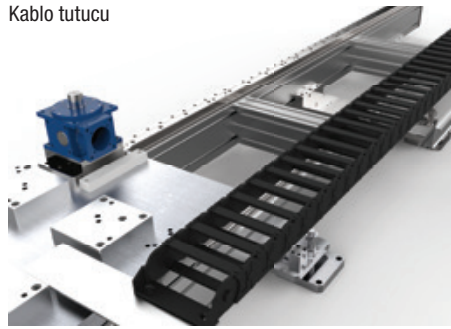

Yakınlık sensörü

Kauçuk/gaz yavaşlatıcılar



Çiğnenebilir kaplama

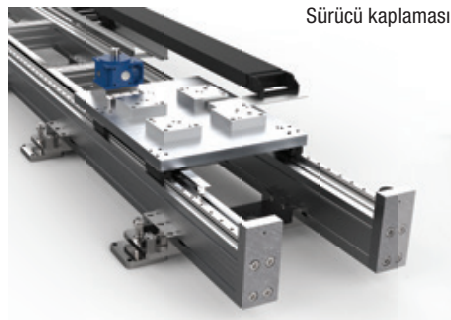

Sürücü kaplaması

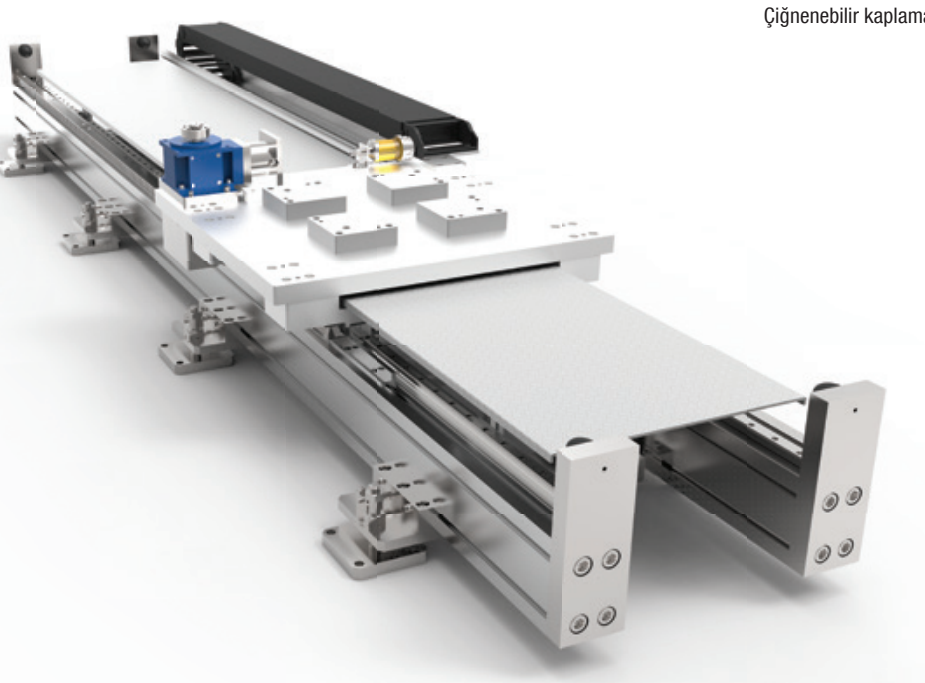

Sürücü / ray kaplaması

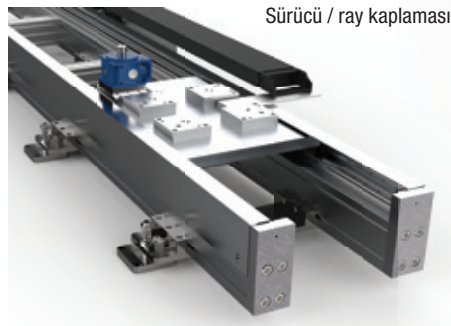

İki dişli kutusu tipi

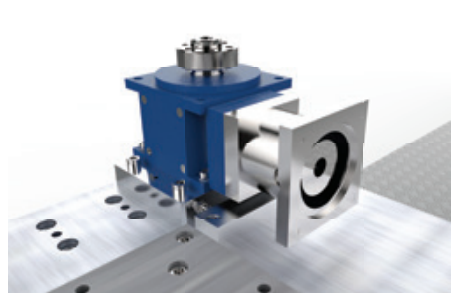

Çarpışma önleyici sisteme sahip ek arabalar

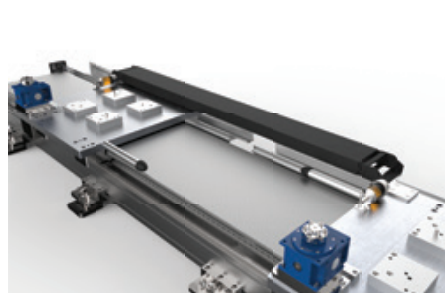

Ray yağlama

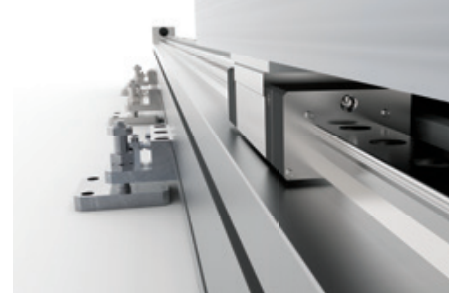

## Uygulama Örnekleri



Paletleme

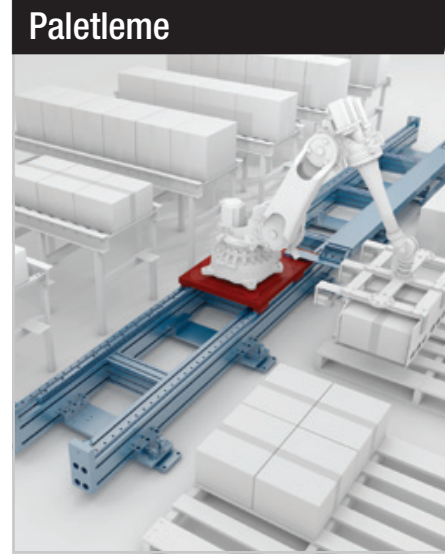

Makine aletlerinin otomasyonu

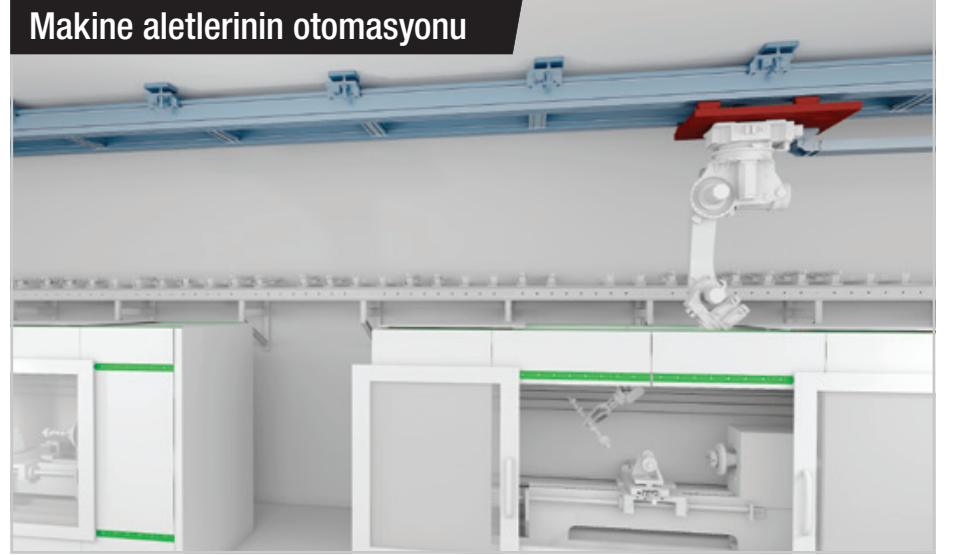

Katlanır metal levha

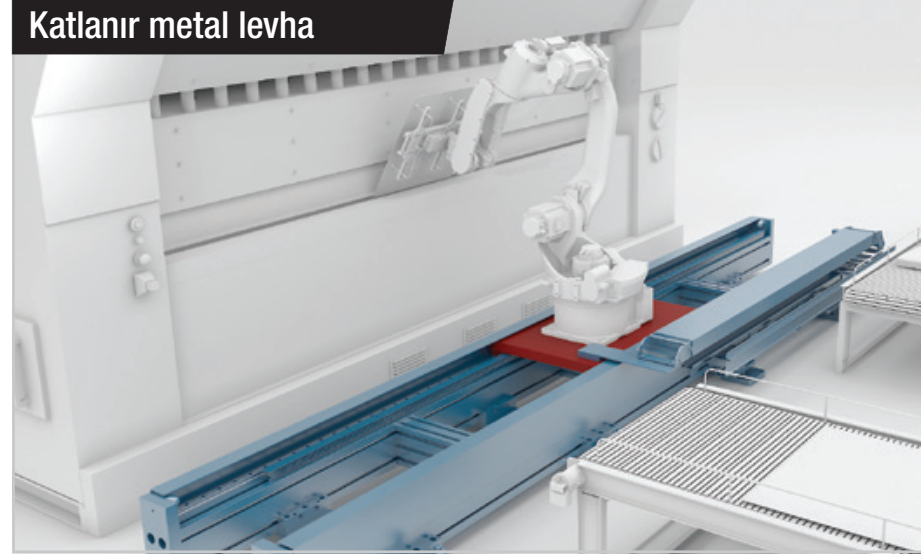

Kaynak



Tutkallama

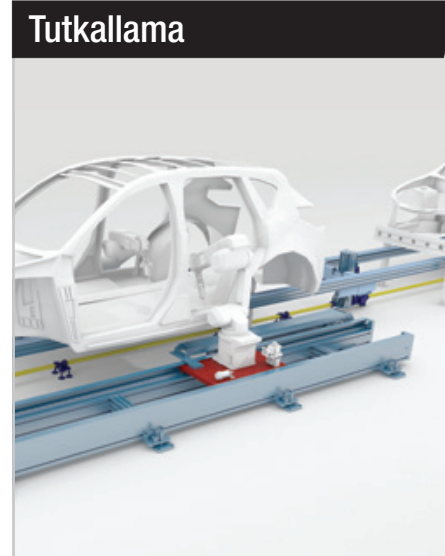

Boyama

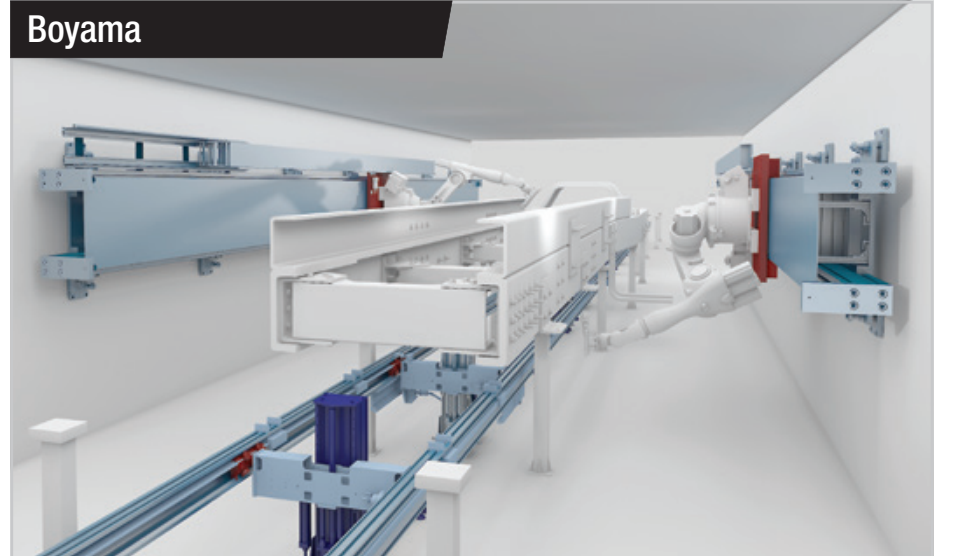



# Seventh Axis

## Teknik özellikler



Referans		Kesit		Sürücü		Çarpışma önleyici	Koruma			Kesit	Profil sayısı	Yüksek dinamikli yük kapasitesi* [Kg]	Düşük dinamikli yük kapasitesi** [Kg]	Maksimum hız [m/s]	Maksimum hızlanma [m/s <sup>2</sup> ]	Tekrarlanabilirlik [mm]	Maksimum kurs [mm]	Robot Örnekleri***	
Grup	Ürün	Silindirler	Bilyalı Rulmanlar	Dişli çubuk	Kayış		Sürücü	Sürücü ve raylar	Pazarlanabilir kapak										
Seventh Axis	SEV220-1						√			220X100	1	15	50	3	4	+/-0,05	6000	MITSUBISHI NACHI	RV-2S MZ04
	SEV80-2						√	√		80x80	2	25	100	3	4	+/-0,05	6000	FANUC MITSUBISHI COMAU NACHI	LR Mate 200 RV-5F, RH-3FH Rebel S6, Racer 5 MZ07
	SEV280-1						√	√	√	170x280	1	50	300	3	4	+/-0,05	46000	ABB FANUC KUKA MITSUBISHI COMAU	IRB120 LR MATE200iD KR6 Agilus RH20FH, RV-6F Racer 5
	SEV170-2						√	√	√	170x120	2	100	500	4	4	+/-0,05	46000	ABB FANUC KUKA MITSUBISHI COMAU	IRB1600, IRB2600 M-10iA KR16, KR20 RV-7F, RV-20F Racer 7, SIX 6
	SEV220-2						√	√	√	220x120	2	300	800	4	4	+/-0,05	46000	ABB FANUC KUKA COMAU	IRB260 M-20iA KR30 NS12, NJ16
	SEV280-2						√	√	√	280x170	2	500	1200	3	3	+/-0,05	46000	ABB FANUC KUKA COMAU	IRB460 M-710iC KR30, KR60 NJ40, NJ60
	SEV360-2						√	√	√	360x200	2	800	2000	2	2	+/-0,05	46000	ABB FANUC KUKA COMAU	IRB460, IRB6620 R2000iC 165F KR QuanteK 120-150 NJ130 2.6

Belirtilen veriler uygulamaya göre değerlendirilmelidir.

\* Belirtilen değerler bu tabloda gösterilen maksimum dinamiklere ilişkindir. Yük kapasiteleri zemine montaj versiyonuna ilişkindir. Yük kapasiteleri zemine montaj versiyonuna ilişkindir.

\*\* Yük kapasiteleri zemine montaj versiyonuna ilişkindir. Daha detaylı bilgi için Rollon teknik ofisi ile temasa geçiniz.

\*\*\* Sözü geçen robot örneği takribi bir örnektir. Doğru robot seçimi ve abati için Rollon teknik ofisi ile temasa geçiniz.

## Montaj Opsiyonları

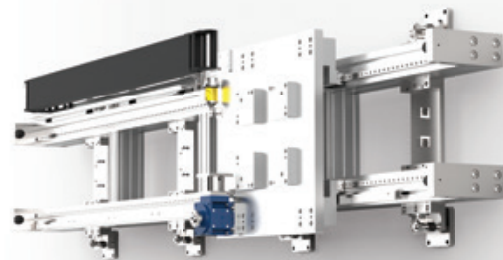

Duvara montaj

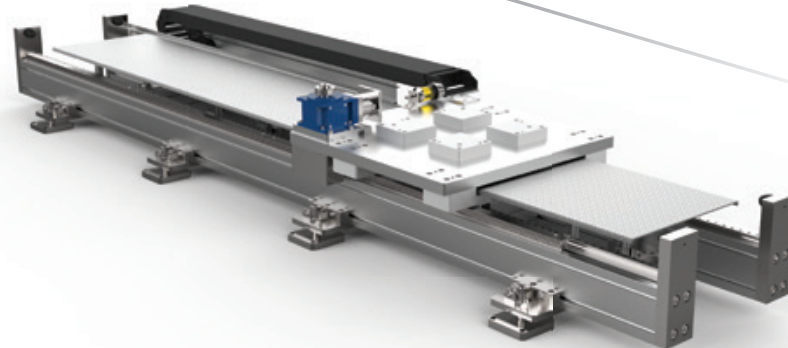

Zemine montaj

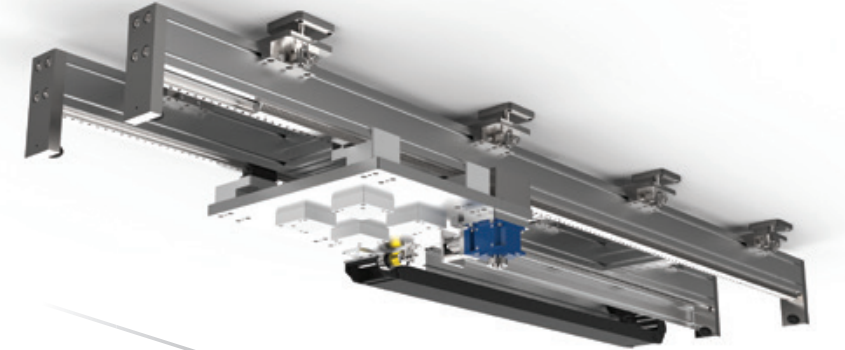

Tavana montaj

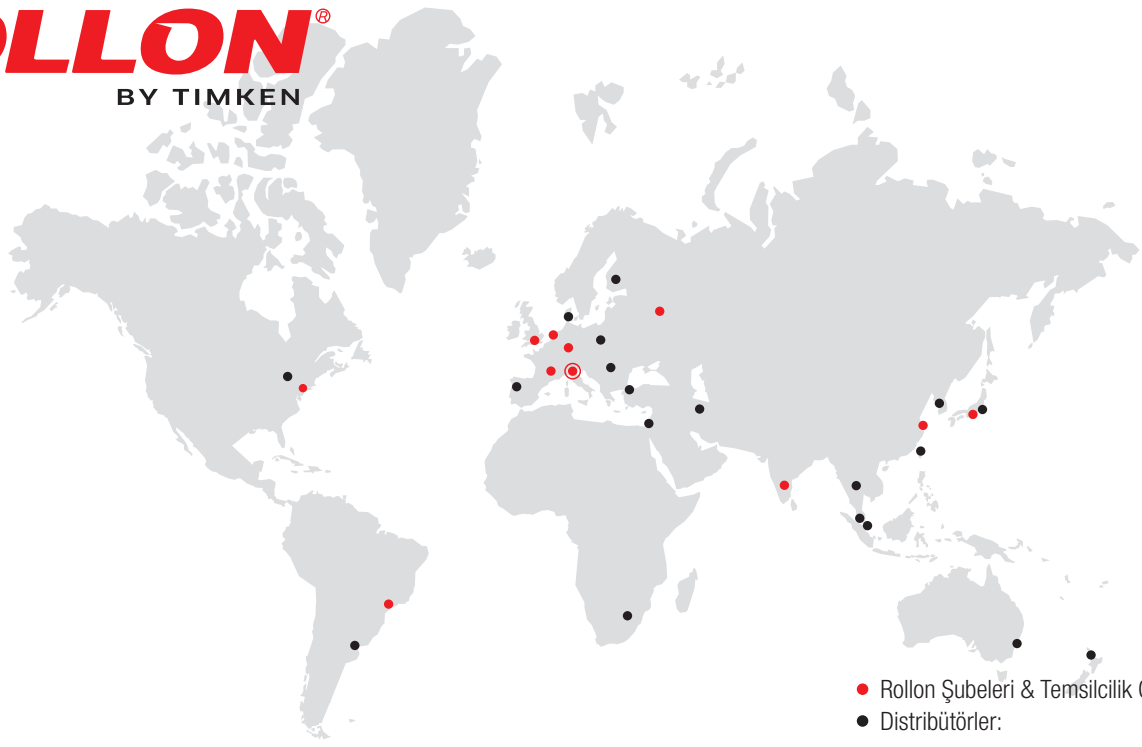

- Rollon Şubeleri & Temsilcilik Ofisleri
- Distribütörler:

## EUROPE

### ROLLON S.p.A. - ITALY (Headquarters)

Via Trieste 26  
I-20871 Vimercate (MB)  
Phone: (+39) 039 62 59 1  
www.rollon.it - infocom@rollon.it

### ROLLON GmbH - GERMANY

Bonner Strasse 317-319  
D-40589 Düsseldorf  
Phone: (+49) 211 95 747 0  
www.rollon.de - info@rollon.de

### ROLLON S.A.R.L. - FRANCE

Les Jardins d'Eole, 2 allée des Séquoias  
F-69760 Limonest  
Phone: (+33) (0) 4 74 71 93 30  
www.rollon.fr - infocom@rollon.fr

### ROLLON B.V. - NETHERLANDS

Ringbaan Zuid 8  
6905 DB Zevenaar  
Phone: (+31) 316 581 999  
www.rollon.nl - info@rollon.nl

### ROLLON S.p.A. - RUSSIA (Rep. Office)

117105, Moscow, Varshavskoye  
shosse 17, building 1  
Phone: +7 (495) 508-10-70  
www.rollon.ru - info@rollon.ru

### ROLLON Ltd - UK (Rep. Office)

The Works 6 West Street Olney  
Buckinghamshire, United Kingdom, MK46 5 HR  
Phone: +44 (0) 1234964024  
www.rollon.uk.com - info@rollon.uk.com

## AMERICA

### ROLLON Corporation - USA

101 Bilby Road. Suite B  
Hackettstown, NJ 07840  
Phone: (+1) 973 300 5492  
www.rolloncorp.com - info@rolloncorp.com

### ROLLON - SOUTH AMERICA (Rep. Office)

R. Joaquim Floriano, 397, 2o. andar  
Itaim Bibi - 04534-011, São Paulo, BRASIL  
Phone: +55 (11) 3198 3645  
www.rollonbrasil.com.br - info@rollonbrasil.com

## ASIA

### ROLLON Ltd - CHINA

No. 1155 Pang Jin Road,  
China, Suzhou, 215200  
Phone: +86 0512 6392 1625  
www.rollon.cn.com - info@rollon.cn.com

### ROLLON India Pvt. Ltd. - INDIA

1st floor, Regus Gem Business Centre, 26/1  
Hosur Road, Bommanahalli, Bangalore 560068  
Phone: (+91) 80 67027066  
www.rollonindia.in - info@rollonindia.in

### ROLLON - JAPAN

3F Shiodome Building, 1-2-20 Kaigan, Minato-ku,  
Tokyo 105-0022 Japan  
Phone +81 3 6721 8487  
www.rollon.jp - info@rollon.jp

Diğer ürün yelpazelerini inceleyin.

Distribütör



# BIBUS®

SUPPORTING YOUR SUCCESS

**BIBUS Otomasyon San ve Tic. Ltd. Şti.**  
İkitelli OSB. Bedrettin Dalan Bulvarı Vip Plaza  
Kat:2 No:43-44 / 34490 Başakşehir - İSTANBUL  
Tel.: +90 444 20 38  
Fax: +90 212 249 88 34  
info@bibus.com.tr  
www.bibus.com.tr

Dünyadaki satış ofislerimizin tüm adreslerine www.rollon.com internet sitemizden de ulaşabilirsiniz.

Bu belgenin içeriği ve kullanımı, www.rollon.com web sitesinde bulunan ROLLON'un genel satış şartlarına tabidir. Hata ve değişiklikler yapılmış olabilir. Metin ve resimler sadece iznimiz üzerine kullanılabilirler.